

SANTOS SAS:

140-150 AVENUE ROGER SALENGRO
69120 VAULX-EN-VELIN (LYON) - FRANKREICH
TEL. 33 (0) 472 37 35 29 - FAX 33 (0) 478 26 58 21
E-Mail: santos@santos.fr www.santos.fr



BOUTIQUE COFFEE SHOP KAFFEEMÜHLE Nr. 63

BENUTZUNGS- UND PFLEGEHANDBUCH



WICHTIG: diesem Handbuch beiliegende und aufzubewahrende Unterlagen:

- „CE“ KONFORMITÄTSBESCHEINIGUNG
- GARANTIESCHEIN

Übersetzung der Originalfassung



Kaffeemühlen - Saftpressen - Mixer - Blender - Getränkeautomaten - Rührgeräte - Knetgeräte
Käsereiben - Eisstößel - Fleischwölfe - Gemüseschneider
Moulins à café - Presse-fruits - Mixers - Blenders - Distributeurs de boissons - Batteurs
mélangeurs - Pétrin - Râpes à fromage - Broyeurs à glaçons - Hache-viande - Coupe-légumes

MODELES DEPOSES FRANCE ET INTERNATIONAL
MODELLE INTERNATIONAL ANGEMELDET



INHALT

„CE“ KONFORMITÄTSBESCHEINIGUNG	3
SICHERHEITSBESTIMMUNGEN	4
AUFSTELLUNG, TRANSPORT	4
SACHWIDRIGER EINSATZ.....	4
ELEKTRISCHER ANSCHLUSS.....	5
RECYCLING DES ALTGERÄTS.....	6
IHRE KAFFEEMÜHLE.....	7
BENUTZUNG DES GERÄTS	7
BETRIEB.....	7
Inbetriebnahme.....	7
Stopp des Geräts.....	8
WAHL DES MAHLGRADS.....	8
PFLEGE	8
Reinigen des Auslasses des Mahlwerks	8
WARTUNG	9
Ersatzteile.....	9
AUSTAUSCH DER MAHLSCHEIBEN	9
Ausbau	9
Wiedereinbau	10
NULLEINSTELLUNG DER RINGSKALA	11
HILFE BEI STÖRUNGEN	12
Das Gerät springt nicht an	12
Das Gerät stoppt nach einem Überhitzen des Motors	12
Das Gerät stoppt nach einer Überlast	12
TECHNISCHE DATEN DES GERÄTS	13
Schaltplan	14
Abbildungen	15
GARANTIESCHEIN	18
TYPENSCHILD DES GERÄTS	18



„CE“ KONFORMITÄTSBESCHEINIGUNG

DER HERSTELLER:

SANTOS SAS - 140-150, Av. Roger SALENGRO 69120 VAULX-EN-VELIN (LYON)
FRANKREICH

erklärt dass das nachstehend bezeichnete, für gewerbliche Zwecke vorgesehene Gerät:

Bezeichnung: **Boutique Kaffeemühle**

Gerätenummer: **63**

den folgenden Regelwerken entspricht:

- den gesetzlichen Bestimmungen aus Anhang 1 der europäischen Maschinenrichtlinie 2006/42/EG sowie den nationalen Umsetzungstexten,
- den Bestimmungen der folgenden europäischen Richtlinien und Vorschriften:
 - 2006/95/EG (Niederspannungs-Richtlinie),
 - 2004/108/EWG (EMV-Richtlinie),
 - 2002/95/EG (RoHS-Richtlinie),
 - 2002/96/EG (WEEE-Richtlinie),
 - Verordnung (EG) Nr. 1935/2004 zu Materialien und Gegenständen, die für eine Berührung mit Lebensmitteln vorgesehen sind.

Für die Einhaltung der Hauptanforderungen der vorstehend erwähnten Richtlinien zugrunde gelegte harmonisierte europäische Normen:

- NF EN ISO 12100-1 und 2:2004: Maschinensicherheit - Allgemeine Gestaltungsleitsätze
- NF EN 60204-1:2006: Maschinensicherheit - Elektrische Ausrüstung von Maschinen - Allgemeine Anforderungen
- NF EN 1672-2:2005: Nahrungsmittelmaschinen - Grundkenntnisse - Hygienevorschriften
- **NF EN 60335-1:2003**: Sicherheit elektrischer Geräte für den Hausgebrauch und ähnliche Zwecke
- NF EN 60335-2-64:2004: Besondere Anforderungen für elektrische Küchenmaschinen für den gewerblichen Gebrauch

VAULX-EN-VELIN, den: **01/07/2012**

Funktion des Unterzeichnenden: **GENERALVORSITZENDER**

Name des Unterzeichnenden: **Aurélien FOUQUET**

Unterschrift:

SICHERHEITSBESTIMMUNGEN

Bei Benutzung, Wartung und Entsorgung des Geräts ist stets auf die Einhaltung der folgenden grundlegenden Vorsichtsmaßnahmen zu achten.

Bitte die Anleitung vollständig lesen.

Betriebshandbuch aufbewahren

Hinweis: Zum leichteren Verständnis der nachstehenden Abschnitte, siehe die Abbildungen am Ende des Handbuchs.

AUFSTELLUNG, TRANSPORT



ACHTUNG: Bei jedem Transport der Maschine, auch beim Auspacken, darf das Gerät nicht am Trichter für Kaffeebohnen oder der Abdeckung gehalten oder angehoben werden.

Um Verletzungen im Rückenbereich zu vermeiden, wird zum Transport des Geräts zu zweit geraten. Es ist bequemer, das Gerät mit der Sackklemmung (13) nach vorn gerichtet auf einen Tisch oder eine Arbeitsfläche zu stellen (empfohlene Höhe: 90 cm, je nach Bediener anzupassen).

SACHWIDRIGER EINSATZ:



1. Das Gerät nie ohne Kaffeebohnen im Bohnenbehälter betreiben.
2. Das Gerät ausschließlich zum Mahlen von gerösteten Kaffeebohnen verwenden.
3. Alle Fremdkörper, die zur Beschädigung der Mahlscheiben führen können (Metallklammern, Steinchen, usw.), aus den Kaffeebohnen aussortieren.
4. Den Ein/Aus-Schalter (4) auf "0" stellen, wenn das Gerät nicht benutzt wird.
5. Das Reinigen unter einem Wasserstrahl oder mit Hochdruck ist nicht zulässig.
6. Das Gestell darf nicht in Wasser getaucht werden.
7. Das Gerät nicht mit einem beschädigten Stromkabel benutzen. Es ist durch einen bei SANTOS-Vertragshändlern oder SANTOS direkt zu beziehenden Sonderbausatz zu ersetzen.
8. Vor jedem Eingriff am Gerät (Reinigung, Pflege, Wartung) den Netzstecker ziehen.
9. Das Gerät darf nicht auf einer Arbeitsfläche mit einer Neigung von mehr als 10° im Vergleich zur Waagerechten betrieben werden. Die Standfüße der Maschine müssen immer fest auf der Fläche stehen. Die Motorwelle der Maschine muss immer senkrecht zur Arbeitsfläche stehen.
10. Es dürfen nur Originalersatzteile von SANTOS verwendet werden.
11. Nicht mehrere Geräte an dieselbe Steckdose anschließen.

12. Das Gerät nicht im Freien benutzen.
13. Das Gerät nicht in der Nähe oder auf einer Hitzequelle benutzen.
14. Das Gerät ist ein Gerät ausschließlich für den gewerblichen Gebrauch und einen professionellen Einsatz. Es ist nicht für den Hausgebrauch vorgesehen.
15. Das Gerät ist nicht für einen Betrieb durch Personen mit eingeschränkten körperlichen, sensorischen oder geistigen Fähigkeiten (einschließlich Kinder) oder durch unerfahrene oder unwissende Personen vorgesehen, es sei denn, sie werden von für ihre Sicherheit verantwortlichen Personen überwacht oder wurden zuvor auf die Nutzung des Geräts eingewiesen. Kinder sind zu beaufsichtigen, um sicherzustellen, dass sie nicht mit dem Gerät spielen.

ELEKTRISCHER ANSCHLUSS:

- Das Netzteil des Gerätes ist für 2 Wechselstrom-Netzspannungen erhältlich
 - 110-120 V 50/60 Hz,
 - 220-240 V 50/60 Hz.

Leitungsschutz: das Gerät muss an eine Standarddose mit 2 Polen + Erdung angeschlossen werden. Die Anlage muss durch einen Fehlerstromschutzschalter und eine 16A Sicherung geschützt sein. **Die Erdung des Geräts ist Pflicht.**

ACHTUNG:

- Vor dem Anschluss des Geräts die Übereinstimmung der Spannung der Stromversorgung mit der Gerätespannung überprüfen. Der Wert ist abzulesen:



- entweder auf dem Typenschild unter dem Gerät,
- oder auf dem Typenschild auf der letzten Seite dieses Handbuchs.

- Wenn das Stromkabel beschädigt ist, muss es durch einen speziellen Bausatz ersetzt werden, der bei der Firma SANTOS oder einem SANTOS-Vertragshändler erhältlich ist.

ACHTUNG: Überprüfen ob der Ein- / Ausschalter (8) auf **0** steht, bevor Sie den Stecker des Stromkabels in die Steckdose der Netzversorgung stecken. (Abb. B)



RECYCLING DES ALTGERÄTS



Das Gerät ist mit dem Symbol für die Mülltrennung elektrischer und elektronischer Geräte gekennzeichnet. Das bedeutet, dass das Produkt gemäß der Richtlinie 2002/96/EG (Elektro- und Elektronik-Altgeräte) - Abschnitt Gewerblich genutzte Geräte - von einer Mülltrennungsfirma übernommen werden muss, um entweder recycelt oder zerlegt zu werden und schädliche Auswirkungen auf die Umwelt zu vermeiden.

Für nähere Informationen kontaktieren Sie Ihren Händler oder das Unternehmen SANTOS.

Zur Entsorgung und zum Recycling der Bauteile des Geräts wenden Sie sich bitte an einen Fachbetrieb oder an das Unternehmen SANTOS.

Elektronikartikel, die nicht einer Mülltrennung unterzogen wurden, können die Umwelt gefährden.

Die Verpackungsmaterialien müssen gemäß den geltenden Bestimmungen vernichtet oder recycelt werden.

Tabelle zur Verteilung der Werkstoffe des Geräts (Prozentanteile an der Masse)

Stahlanteil	Aluanteil	Kunststoffanteil	Kupferanteil	Verschiedene
78,5 %	11,1%	4,8%	5,1%	0,5 %

* Verschiedene, Bsp.: Schalter, Elektronikarten, Kondensatoren, Stromkabel, usw.

IHRE KAFFEEMÜHLE

- Die Kaffeemühle ist insbesondere für Coffee Shops, Gemeinschaftsküchen und Kaffeeröstereien bestimmt.
- Das Gerät besteht aus einem robusten Aluminiumgussgestell und lackierten Blechen. Der Bohnentrichter aus durchsichtigem Kunststoff bietet ein Fassungsvermögen von 1,2 kg.
- Das Gerät ist mit einer „Sackklemmung“ ausgestattet (Sackhöhe maximal: 400 mm).
- Über den Drehknopf für die Mahlfeinheit können alle Mahlgrade erzielt werden (türkischer Kaffee, fein, Espresso, Filterkaffee, mittel oder grob).
- Die Mahlscheiben aus gehärtetem Sonderstahl (Ø120mm) garantieren eine feine, regelmäßige Mahlung.

BENUTZUNG DES GERÄTS

BETRIEB

Die Kaffeemühle ermöglicht das Mahlen und Abfüllen des zuvor dosierten Kaffees (250g, 500g, 1kg) in eine an die gewünschte Menge angepasste Packung.

Inbetriebnahme

1. Das Gerät mit leerem Trichter (2) und nicht betätigter Drucktaste (10) durch Umlegen des E/A-Hauptschalters (8) auf 1 unter Spannung setzen. (Abb. A) (Abb. B)
2. Den Drehknopf (6) betätigen, um den gewünschten Mahlgrad zu wählen.



WICHTIG: Es darf bei laufendem Motor keine feinere als die aktuelle Mahlung gewählt werden, wenn der Trichter nicht ganz leer ist (für diese Tätigkeit muss das Mahlwerk unbedingt leer sein). Im gegenteiligen Fall kann der Motor unter Umständen blockieren.

Für das Freigeben des Motors ist in diesem Fall den Einstellknopf auf "9" zu stellen.

3. Die Kaffeebohnen in den Trichter (2) geben.
4. Den Verschluss des Trichters (3) ziehen, um die Leitung freizugeben.
5. Den Hebel der Sackklemmung drücken (13) und den Sack so platzieren, dass die Leitung der Sackklemmung sich im Inneren des Sacks befindet.
6. Den Motor über Druck der Ein-/Aus-Taste (10) starten.
7. Nach dem Leeren des Trichters, den Motor über die Ein-/Aus-Taste (10) stoppen.
8. Den Sack mit einer Hand halten, mit der anderen die Sackklemmung anheben und schnell wieder freigeben, damit das restliche Mahlgut aus der Leitung der Sackklemmung fällt.

Stopp des Geräts

Der Stop des Geräts erfolgt;

- entweder durch Betätigen der Ein-/Aus-Taste (10) (Abb. A) (Abb. B),
- oder durch Umlegen des E/A-Hauptschalters (8) auf 0.

WAHL DES MAHLGRADS

Den Knopf (6) für den Mahlgrad im Uhrzeigersinn drehen, um eine feinere Mahlung zu wählen, gegen den Uhrzeigersinn für eine gröbere Mahlung. Bei der Auslieferung ist der feinste Mahlgrad eingestellt, fast im Kontakt mit den Mahlscheiben.

PFLEGE

Bohnentrichter (2), Mahlwerk (23) und Inneres der Sackklemmung (13) von Zeit zu Zeit reinigen. Das Gerät immer durch Umlegen des Schalters (8) auf "0" stoppen und den Netzstecker ziehen.

Reinigen der Auslasses des Mahlwerks:

Der Auslass befindet sich hinter der Sackklemmung.

Achtung: Die Sackklemmung wird von 2 Federn auf den beiden Seitenhalterungen gehalten. Es wird dazu geraten, die beiden Seitenhalterungen beim Ausbau mit einer Hand festzuhalten, damit die beiden Federn nicht aus ihrem Sitz herausfallen.

1. Auf den Hebel der Sackklemmung (13) drücken, um Zugang zu den beiden unteren Befestigungsschrauben (25) der Sackklemmung zu haben und die beiden Schrauben lösen (Abb. F).

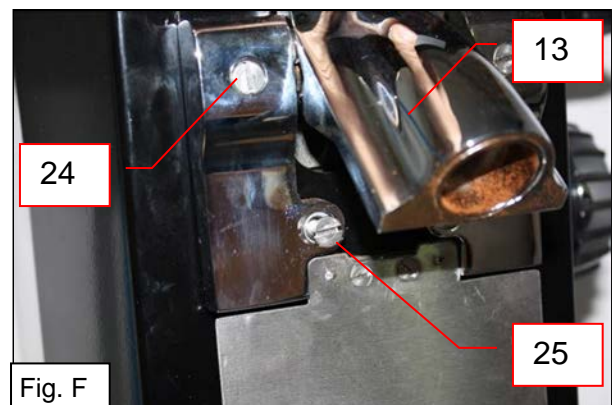

2. Die Sackklemmung loslassen, dabei die beiden Seitenhalterungen festhalten und die beiden oberen Befestigungsschrauben (24) der Sackklemmung lösen. (Abb. G)

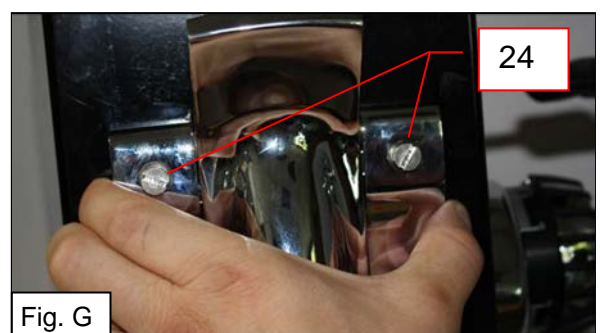

3. Die Baugruppe „Sackklemmung + Halterung“ vorsichtig auf einen flachen Untergrund stellen.
4. Den Auslass (**23**) mit einer kleinen Bürste oder einem nicht scheuernden Gegenstand reinigen. (Abb. H)

Wiedereinbau: in umgekehrter Reihenfolge vorgehen.

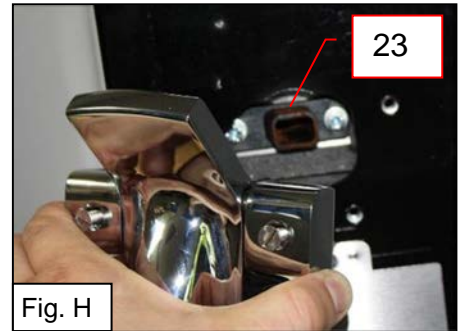

WARTUNG

Vor jedem Eingriff am Gerät muss dieses unbedingt vom Netz genommen werden.

Ersatzteile:

Die Maschine ist weitgehend wartungsfrei, die Rolllager sind lebenslang geschmiert. Wenn ein Eingriff zum Austausch von Verschleißteilen wie Mahlscheiben, elektrischen oder anderen Bauteilen notwendig ist, siehe die Liste der Bauteile (siehe Explosionszeichnung am Ende des Handbuchs).



WICHTIG: Es dürfen nur Originalersatzteile von SANTOS verwendet werden.

Bei **allen Bestellungen von Ersatzteilen** (Artikelnummern siehe Explosionszeichnung am Ende des Handbuchs) bitte folgende Angaben machen:

- **Typ,**
- **Seriennummer des Geräts und**
- **elektrische Daten.**

Sie sind auf der Rückseite des Geräts abzulesen.

AUSTAUSCH DER MAHLSCHEIBEN



WICHTIG: Immer beide Mahlscheiben (**21**) gleichzeitig austauschen. (SANTOS Mahlscheiben Art.-Nr. 00063 verwenden).

Die beiden Mahlscheiben sind identisch und können sowohl auf der beweglichen Scheibe (**20**) (bewegliche Mahlscheibe) als auch auf der oberen Scheibe (**19**) (feste Mahlscheibe) angebracht werden.

Ausbau:

1. Den Kaffeebohnenrichter komplett leeren.
2. Das Gerät durch Stellen des Hauptschalters (**8**) auf „0“ stoppen und den Netzstecker ziehen.

3. Den Knopf (6) für den Abstand der Mahlscheiben drehen, bis er auf Stellung "9" seinen Anschlag erreicht.
4. Das magnetische Typenschild (14) anheben.
5. Die beiden vorderen (15) und hinteren Schrauben (16) lösen und abnehmen, dann den Trichter (2) ausbauen, indem er nach oben gezogen wird. (Abb. C)

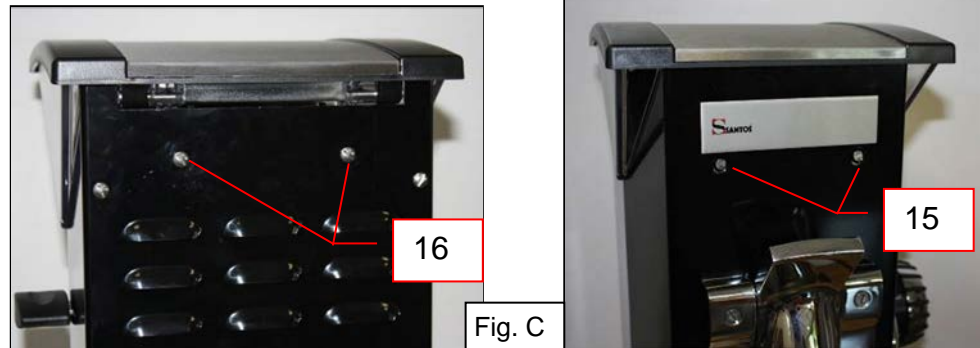

6. Halteschraube (17) des Verschlusses des Bohnenbehälters (2) lösen und abnehmen, dabei darauf achten, dass Feder oder U-Scheibe nicht ins Gerät fallen. (Abb. D)
7. Die 4 Befestigungsschrauben der oberen Scheibe (18) lösen und abnehmen.
8. Die obere Scheibe ausbauen (19), um Zugang zu den Mahlscheiben zu bekommen.
9. Die **beiden** über 4 Schrauben (22) gehaltenen festen Mahlscheiben (21) nach sorgfältiger Reinigung der Auflageflächen tauschen. (Abb. E)

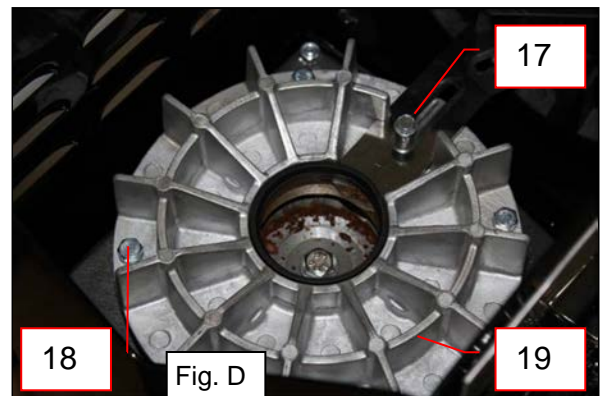

ACHTUNG: *Selbst das kleinste Kaffeepartikel unter der Mahlscheibe kann den einwandfreien Betrieb des Geräts beeinträchtigen. Es wird empfohlen, das Mahlwerk mit Druckluft oder einem trockenen Pinsel zu reinigen.*

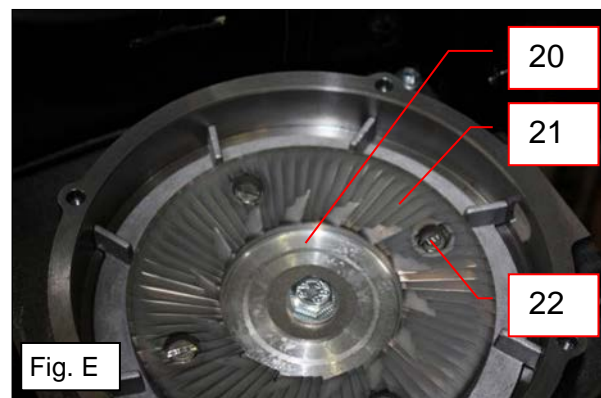

Wiedereinbau:

ACHTUNG



- Vor dem Festziehen der 4 Befestigungsschrauben (18) der oberen Scheibe (19) muss unbedingt der nachstehende Punkt 1 ausgeführt werden. Diese Vorsichtsmaßnahme ist einzuhalten, um jegliche Verklebung der Mahlscheiben untereinander und somit eine Verformung des Mahlwerks zu vermeiden.

1. Lösen der Ringskala:
 - Die Klemmschraube (5) der Ringskala lösen.
 - Den Knopf für den Mahlgrad (6) um 2 Umdrehungen gegen den Uhrzeigersinn drehen.
2. Das Mahlwerk und die obere Scheibe (19) reinigen.
3. Die obere Scheibe (19) durch Ausrichten der Führung des Verschlusses (3) mit der Öffnung über dem Einstellknopf positionieren.
4. Die obere Scheibe (19) befestigen, dann den Kaffeeverchluss (3).
5. Den Trichter (3) einsetzen und die 4 Befestigungsschrauben (15) (16) anziehen.
6. Das magnetische Typenschild (14) anbringen.
7. Die **Nulleinstellung** der Ringskala vornehmen.

NULLEINSTELLUNG DER RINGSKALA

Diese Einstellung ist nach einem Wechsel der Mahlscheiben vorzunehmen.

1. Das Gerät anschließen und leer laufen lassen.
2. Die Klemmschraube (5) der Ringskala (4) lösen. Prüfen, dass der Ring (4) sich frei dreht, ohne den Drehknopf (6) mitzunehmen.
3. Den Knopf (6) im Uhrzeigersinn drehen, bis die Mahlscheiben sich berühren (ein leichtes Reiben ist zu hören), dann etwas in Gegenrichtung drehen, so dass sich die Scheiben nicht mehr berühren. (Abb. J)



ACHTUNG

Hierbei ist größte Vorsicht geboten, ein verlängerter Kontakt der Mahlscheiben führt zu ihrer Beschädigung.

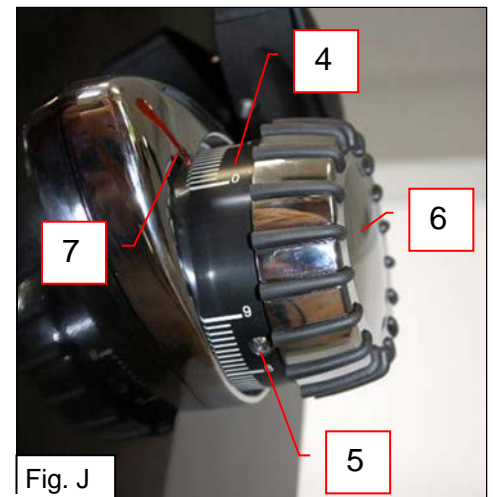

4. Das Gerät durch Betätigen der Ein-/Aus-Drucktaste (10) stoppen.
5. Ohne den Drehknopf (6) zu verstellen, die „0“ der Ringskala (4) auf die rote Indexmarkierung (7) stellen (Ring am Anschlag), dann die Klemmschraube (5) festziehen **ohne die Ringskala oder den Drehknopf zu verstellen**. (Abb. I)
6. Das Gerät leer laufen lassen, dann auf der feinsten Mahlstufe (Markierung "0"), um zu kontrollieren, dass die Mahlscheiben sich kontaktfrei drehen. Im gegenteiligen Fall von vorn beginnen.

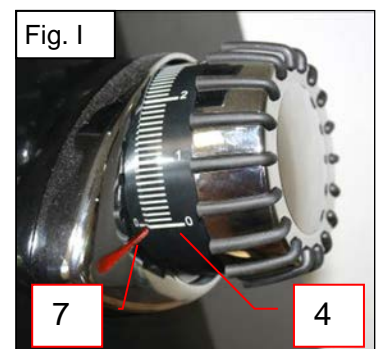

HILFE BEI STÖRUNGEN

Die Ursache des Stopps des Geräts genau ermitteln.

In allen Fällen: Wenn das Problem weiter besteht, das Gerät ausschalten (Netzstecker ziehen) und einen Wartungsmechaniker oder SANTOS-Vertragshändler einschalten.

Das Gerät springt nicht an:

- Überprüfen: Stromversorgung über das Netz, Zustand des Stromkabels.
- Der Hauptschalter (8) muss auf „1“ stehen.
- Einmal den Wärmeschutzschalter (9) betätigen.
- Hinweis: Die Ein-/Aus-Drucktaste (10) muss in gedrückter Stellung leuchten.
- Überprüfen, dass keine Fremdkörper zwischen den Mahlscheiben verkeilt sind.
- Die elektrischen Bauteile durch sukzessiven Austausch überprüfen.

Das Gerät stoppt nach einem Überhitzen des Motors:

(das Blech ist im Bereich des Motorblocks heiß)

Beim Überhitzen des Motors geht das Gerät automatisch in Stopp. Der motoreigene Schutzschalter wird automatisch zurückgesetzt. Vor dem Neustart des Geräts das Abkühlen des Motors (15 bis 30 Minuten) abwarten.

Das Gerät stoppt nach einer Überlast:

Wenn der Motor blockiert wird (Fremdkörper, harter Gegenstand), löst der **Überlastschutz (9)** auf der Hinterseite des Geräts automatisch aus und unterbricht die Stromversorgung des Geräts.

- Die Ein-/Aus-Drucktaste (10) betätigen.
- Den Hauptschalter (8) auf „0“ stellen und den Netzstecker des Geräts ziehen.
- Den Fehler beheben, dann den Überlastschutz (9) zurücksetzen.

Wenn das Problem andauert, die folgenden Punkte kontrollieren:

- Sicherstellen, dass sich die Mahlscheiben nicht berühren.
- Den Verschleiß der Mahlscheiben kontrollieren (eine sehr feine Mahlung mit abgenutzten Mahlscheiben kann zu einer Überlast des Motors führen).

TECHNISCHE DATEN DES GERÄTS

ELEKTRISCHE DATEN (1)			
Modell		Nr. 63	
Betriebsspannung	(V)	220-240	100-120
Frequenz	(Hz)	50/60	50/60
Motor:			
Absorbierte Leistung	(W)	1500	
Drehzahl	(U/min)	1500 / 1800	
Mittlerer Durchsatz ⁽³⁾	(kg/h)	30 - 100	
SANTOS Mahlscheiben	(mm)	Ø120, Art.-Nr.: 00063	
Fassungsvermögen Trichter	(kg)	1.2	
Max. Sackhöhe	(mm)	400	
Sicherheit Überlast Motor		Ja	
Sicherheit Überhitzen Motor		Ja	
Wechselbetrieb		1 Stunde Betrieb, 30 min Stopp	
Abmessungen: Höhe	(mm)	677	
Breite	(mm)	279	
Tiefe	(mm)	329	
Gewicht: Nettogewicht	(kg)	40	
Gewicht mit Verpackung	(kg)	42	
Schalldruckpegel: ⁽²⁾ L _{pA}	(dBA)	74	
Ungenauigkeit K _{pA}		= 2.5dB	

- (1) Bei diesen Werten handelt es sich lediglich um Richtwerte. Die genaue Angabe der elektrischen Daten Ihres Gerätes finden Sie auf seinem Typenschild.
- (2) Nach ISO 11201:1995 und ISO 4871:1996 bei befüllter Maschine gemessener Schalldruckpegel.
Gerät auf Arbeitsfläche 75 cm über dem Boden stehend. In 1,6 m Bodenhöhe und 1 m Entfernung auf das Gerät gerichtetes Mikrofon.
- (3) Der Durchsatz ist abhängig von der Mahlgüte, der Kaffeesorte, der Röstung und vom Verschleiß der Mahlscheiben.

Schaltplan

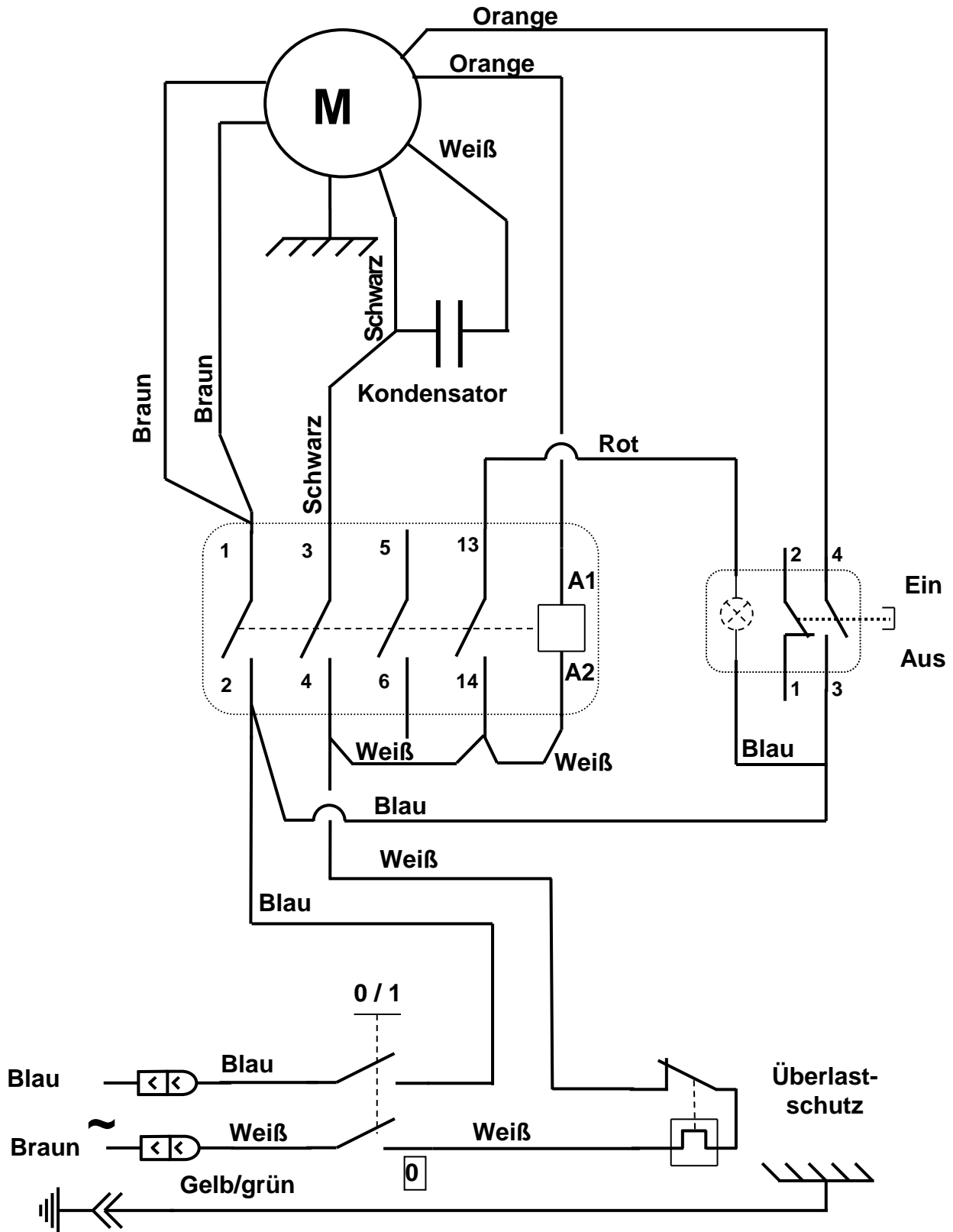

Abbildungen

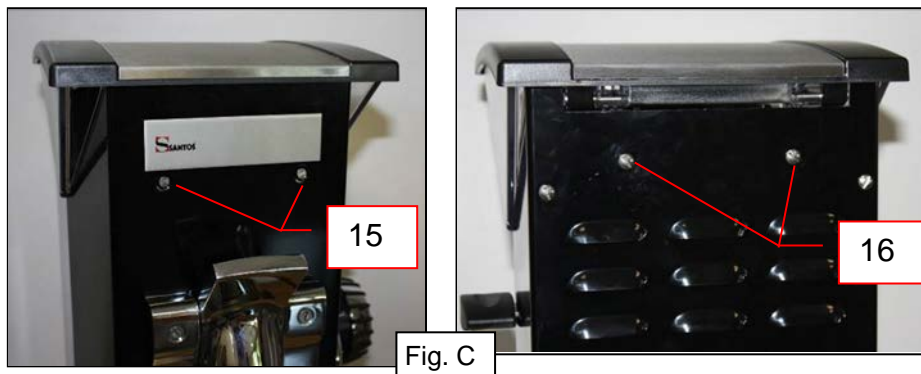
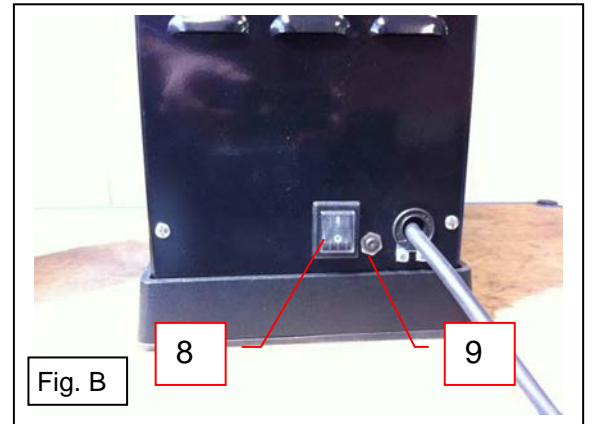
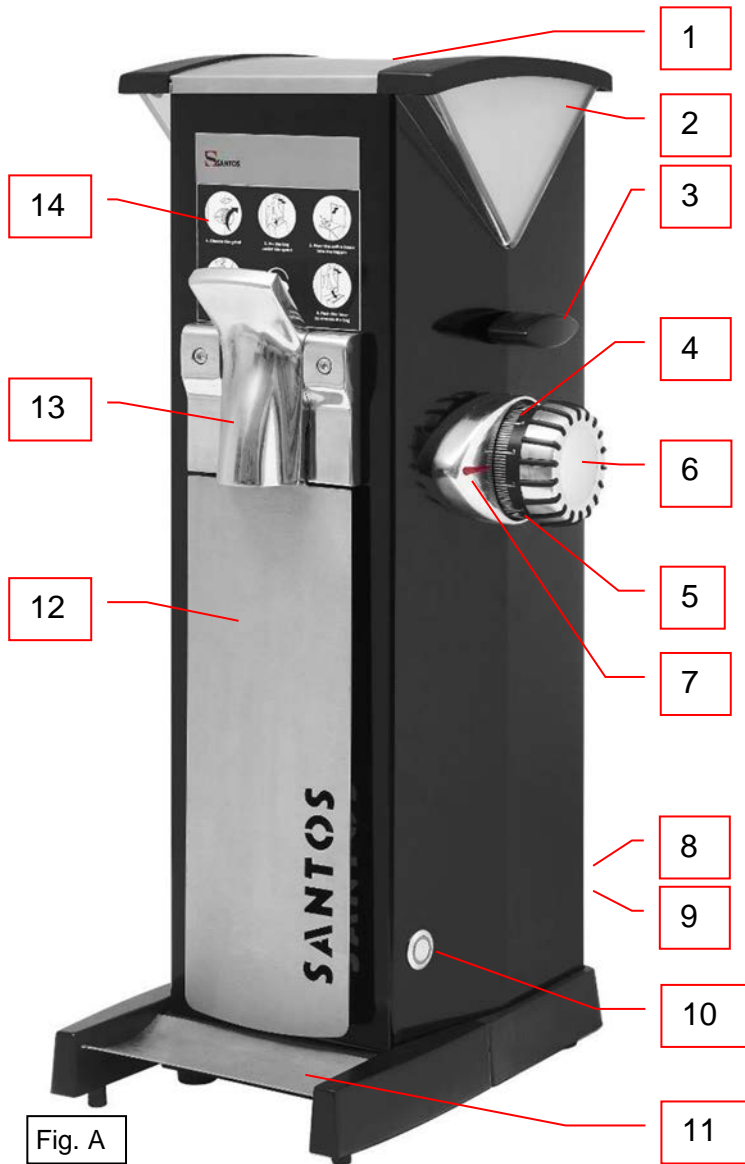

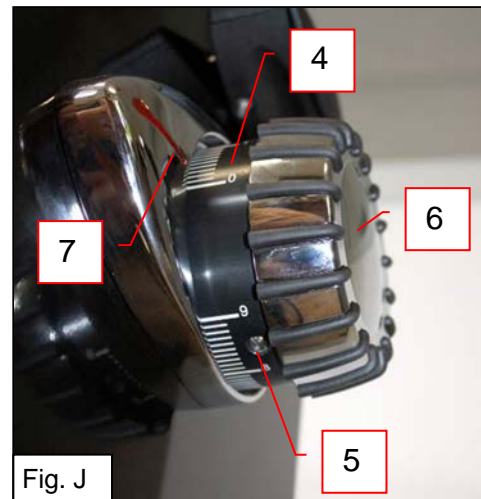
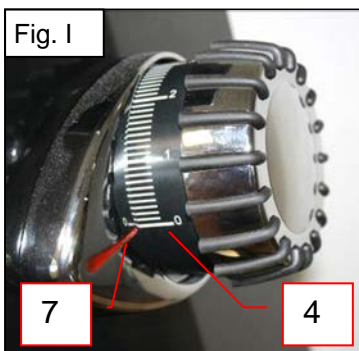
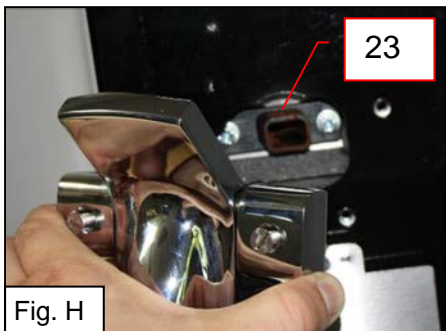
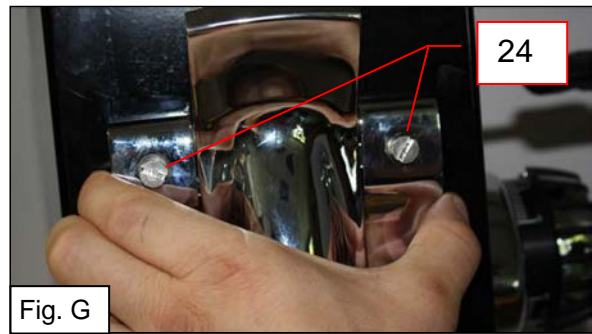
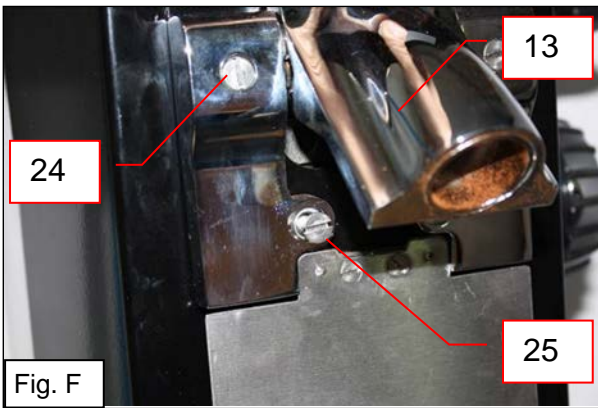
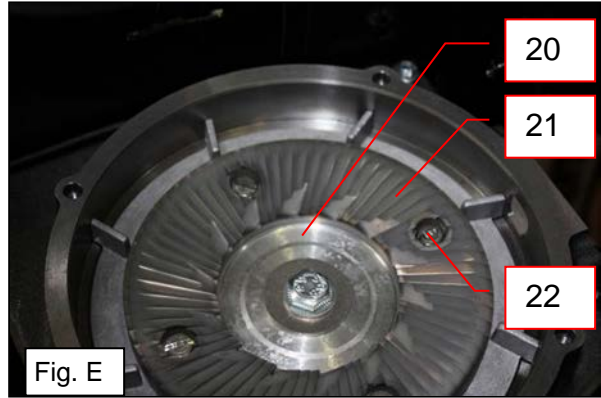
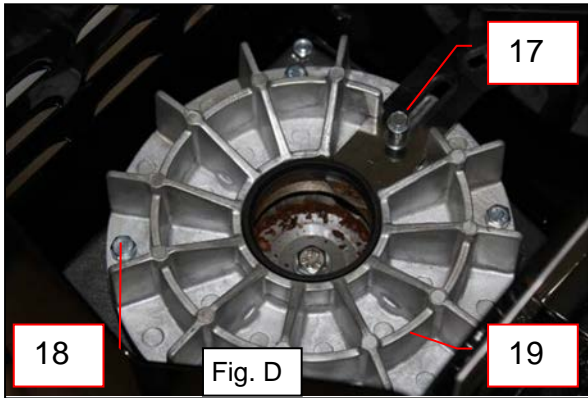

POS.	Bezeichnung
1	Abdeckung des Bohnentrichters
2	Bohnenrichter
3	Verschluss des Bohnentrichters
4	Ringskala
5	Klemmschraube des Rings
6	Drehknopf für den Mahlgrad
7	Indexmarkierung
8	Ein-/Aus-Hauptschalter
9	Manuell rücksetzbarer Wärmeschutzschalter
10	Ein-/ Aus-Drucktaster
11	Auffang für Mahlgut
12	Rüttelblech
13	Sackklemmung
14	Magnetisches Typenschild
15	Vordere Schrauben Trichter
16	Hintere Schrauben Trichter
17	Halteschraube Verschluss
18	Befestigungsschraube obere Scheibe
19	Obere Scheibe
20	Bewegliche Scheibe
21	Mahlscheiben
22	Befestigungsschrauben der Mahlscheiben
23	Auslass des Mahlwerks
24	Obere Befestigungsschrauben der Sackklemmung
25	Untere Befestigungsschrauben der Sackklemmung
26	Befestigungsschraube des Auslasses

GARANTIESCHEIN

GARANTIE

Seit dem 1.1.1995 erfüllen alle unsere Geräte die **CE-Bestimmungen** und tragen das **CE-Zeichen**. Das Gerät wird für **24 Monate** ab dem auf dem Geräteschild angegebenen Herstellungsdatum garantiert, mit Ausnahme der Asynchronmotoren (mit Rotor und Stator), für die eine 5-jährige Garantie ab dem Herstellungsdatum gilt. Die Garantie beschränkt sich ausschließlich auf den kostenlosen Austausch von Originalteilen, die wir infolge einer Störung oder eines Herstellungsfehlers als defekt anerkannt und zum betrachteten Gerät gehörig befunden haben. Sie gilt nicht für Schäden infolge einer nicht den Gerät begleitenden Vorschriften (Betriebshandbuch) gemäßen Aufstellung oder unsachgemäßen Betriebs oder im Fall offensichtlicher Wartungsmängel bzw. der Nichteinhaltung elementarer Regeln der elektrischen Sicherheit. Die Garantie greift nicht im Fall einer natürlichen Abnutzung. Der Austausch eines Teils innerhalb der Garantie erfolgt durch Einsenden des defekten Teils an unsere Werkstatt mit bezahltem Porto, zusammen mit der **Kopie der Konformitätsbescheinigung**, auf der die Seriennummer des Geräts erscheint. Alle Geräte besitzen ein **Geräteschild** gemäß CE, dessen Kopie in der Konformitätsbescheinigung aufgeführt ist (Seriennummer, Herstellungsdatum, elektrische Eigenschaften, usw.) Im Fall von schweren, nur in unseren Werkstätten zu behebbenden Schäden, wird das Gerät unter Garantie **nach vorheriger Einwilligung unserer Stellen** vom Händler mit bezahltem Porto eingeschickt. Im Fall einer Reparatur oder Instandsetzung des Geräts außerhalb der Garantie geht der Hin- und Rücktransport zu Lasten des Händlers. Die Ersatzteile und Arbeitskosten werden zu geltenden Sätzen abgerechnet (Ersatzteilpreise – Stundenlohn). Ein Kostenangebot kann auf Anfrage zugestellt werden.

Für Kaffeemühlen, die nicht mit SANTOS Original-Mahlscheiben ausgerüstet sind, kann keine Garantie gewährt werden. Die Garantie-, Reparatur- und Instandsetzungsbedingungen für Espresso-Kaffeemühlen sind Gegenstand einer besonderen Anleitung. Unsere Garantie gilt nicht für die Zahlung von Vertragsstrafen, der Begleichung direkter oder indirekter Schäden, insbesondere von Verdienstausfällen aufgrund der Nichtübereinstimmung oder Fehlerhaftigkeit von Produkten. Die Gesamthaftung von SANTOS ist auf den Verkaufspreis des Lieferguts und ggfs. die Reparatur der fehlerhaften Produkte beschränkt.

Im Falle einer festgestellten Fehlerhaftigkeit während der Garantiezeit hat der Händler seinem Kunden ohne anderslautende schriftliche Genehmigung durch Santos den Betrieb des fehlerhaften Produkts zu untersagen. Eine solche Benutzung entbindet SANTOS von jeglicher Haftbarkeit.

TYPENSCHILD DES GERÄTS

