

**SANTOS SAS :**

140-150 AVENUE ROGER SALENGRO  
69120 VAULX-EN-VELIN (LYON) - FRANCE  
TÉL. 33 (0) 472 37 35 29 - FAX 33 (0) 478 26 58 21  
E-Mail :santos@santos.fr [www.santos.fr](http://www.santos.fr)



## MOULIN A CAFE ESPRESSO ON-DEMAND N°59

### MANUEL D'UTILISATION ET D'ENTRETIEN



**IMPORTANT : documents inclus dans ce manuel et à conserver :**

- **DECLARATION « CE » DE CONFORMITE**
- **CERTIFICAT DE GARANTIE**

VERSION ORIGINALE



*Coffee grinders - Fruit juicers - Mixers - Blenders - Drinks dispensers - Planetary mixers  
Cheese graters - Ice crushers - Mincers - Vegetable slicers – Dough mixer  
Moulins à café - Presse-fruits - Mixers - Blenders - Distributeurs de boissons - Batteurs mélangeurs - Pétrin -  
Râpes à fromage - Broyeurs à glaçons - Hache-viande - Coupe-légumes*

MODELES DEPOSES FRANCE ET INTERNATIONAL  
INTERNATIONALLY PATENTED MODELS

## SOMMAIRE

|                                                                                  |           |
|----------------------------------------------------------------------------------|-----------|
| <b>DECLARATION “CE/UE” DE CONFORMITE</b> .....                                   | <b>4</b>  |
| <b>REGLES DE SECURITES</b> .....                                                 | <b>5</b>  |
| <i>INSTALLATION, MANUTENTION</i> .....                                           | 5         |
| <i>CONTRE INDICATIONS</i> : .....                                                | 5         |
| <i>BRANCHEMENT ELECTRIQUE</i> : .....                                            | 6         |
| <i>1<sup>ere</sup> MISE EN ROUTE</i> .....                                       | 6         |
| <i>RECYCLAGE DU PRODUIT EN FIN DE VIE</i> .....                                  | 7         |
| <b>VOTRE MOULIN A CAFE ESPRESSO ON-DEMAND N°59</b> .....                         | <b>7</b>  |
| <b>UTILISATION DE L’APPAREIL</b> .....                                           | <b>7</b>  |
| <i>MISE EN ROUTE</i> : .....                                                     | 7         |
| <i>UTILISATION</i> :.....                                                        | 8         |
| Réglage de la mouture : .....                                                    | 8         |
| Réglage de la dose de café moulu (minuteries) :.....                             | 9         |
| Réinitialisation des paramètres usine.....                                       | 10        |
| <i>FONCTIONNEMENT GENERAL DES REGLAGES DE L’ECRAN</i> .....                      | 11        |
| <i>PERSONNALISATION DE L’ECRAN PRINCIPAL</i> .....                               | 11        |
| <i>INFORMATIONS RELATIVES AU MOULIN</i> .....                                    | 12        |
| <i>FONCTION « PULSE »</i> .....                                                  | 13        |
| <i>L’ETAT D’USURE DES MEULES</i> .....                                           | 14        |
| <i>MISE EN VEILLE DE L’ECRAN PRINCIPAL</i> .....                                 | 15        |
| <i>NETTOYAGE</i> :.....                                                          | 15        |
| <i>MAINTENANCE</i> .....                                                         | 16        |
| Pièces détachées :.....                                                          | 16        |
| Remplacement des meules de broyage : .....                                       | 16        |
| <b>AIDE AU DEPANNAGE</b> .....                                                   | <b>18</b> |
| L'appareil ne démarre pas : .....                                                | 18        |
| L'appareil s'arrête suite à une chauffe moteur : (le bloc moteur est chaud)..... | 18        |
| L'appareil s'arrête suite à une surcharge : .....                                | 18        |
| La dose de café moulu n'est pas régulière.....                                   | 19        |
| L'appareil tourne sans remplir le porte-filtre .....                             | 19        |
| Les cafés espresso ont tendance à être de plus en plus légers .....              | 19        |
| La fonction « Pulse » s’arrête alors que le bouton est toujours enclenché .....  | 19        |
| <b>CARACTERISTIQUES TECHNIQUES DE L’APPAREIL</b> .....                           | <b>20</b> |
| <i>CARACTERISTIQUES TECHNIQUES</i> .....                                         | 20        |
| <i>Schéma électrique 110-120V 50/60Hz et 220-240V 50/60Hz</i> .....              | 21        |
| <i>Tableau de correspondance des éléments</i> .....                              | 22        |

**CERTIFICAT DE GARANTIE** .....25

**PLAQUE SIGNALETIQUE DE L'APPAREIL**.....25



## DECLARATION "CE/UE" DE CONFORMITE

### LE FABRICANT :

**SANTOS SAS** - 140-150, Av. Roger SALENGRO 69120 VAULX-EN-VELIN (LYON) FRANCE

Déclare que l'appareil destiné à être mis sur le marché professionnel, désigné ci-après :

Désignation : **Moulin à café espresso On-Demand**

Numéro de type : **59**

est conforme :

- aux dispositions réglementaires définies par l'annexe 1 de la directive européenne "machines" n°**2006/42/CE**, et aux législations nationales la transposant.
- aux dispositions réglementaires des directives et règlements européens suivants :
  - N° 2014/35/UE (Directive basse tension)
  - N° 2014/30/UE (Directive CEM)
  - N° 2014/65/UE (Directive RoHS)
  - N° 2012/19/UE (Directive DEEE)
  - N° 1935/2004/CE (Règlement) concernant les matériaux et objets destinés à entrer en contact avec des denrées alimentaires
  - N° 10/2011/UE (Règlement) concernant les matières plastiques destinées au contact des aliments

Normes européennes harmonisées utilisées pour donner présomption de conformités aux exigences essentielles des directives citées précédemment :

- NF EN ISO 12100 : 2010, Sécurité des Machines - Principes généraux de conception
- NF EN 60204-1 : 2018, Sécurité des machines - Équipement électrique des machines - Règles générales
- NF EN 1672-2 : 2020, Machines pour les produits alimentaires - Notions fondamentales - Prescriptions relatives à l'hygiène.
- NF EN 60335-1 : 2013, Sécurité des appareils électrodomestiques et analogues
- NF EN 60335-2-64 : 2004, Règles particulières pour les machines de cuisine électriques à usage collectif

Fait à VAULX-EN-VELIN le : **01/09/2023**

Titre du signataire : **PRÉSIDENT DIRECTEUR GÉNÉRAL**

Nom du signataire : **Aurélien FOUQUET**

Signature :



## REGLES DE SECURITES

Lors de l'utilisation, l'entretien ou la mise au rebut de l'appareil, toujours veiller à bien respecter les précautions élémentaires suivantes.

### Lire la totalité de la notice explicative

Note : Pour faciliter la compréhension des paragraphes suivants, veuillez vous référer aux schémas situés en fin de manuel.

### INSTALLATION, MANUTENTION

Une seule personne est nécessaire à la manipulation de l'appareil. Pour un confort d'utilisation, il est conseillé de placer l'appareil sur une table ou un plan de travail, de manière à avoir le panneau de commande en face de soi (hauteur préconisée : 90 cm, à adapter suivant l'utilisateur).

### CONTRE INDICATIONS :



1. L'appareil n'est pas destiné à un fonctionnement continu (plage d'utilisation maximale : 10 secondes de marche et 20 secondes d'arrêt).
2. Ne pas utiliser cet appareil pour broyer autre chose que des grains de café torréfiés.
3. Ne jamais faire fonctionner l'appareil sans grains de café dans le bac à grains.
4. Retirer des grains de café, tous les corps étrangers pouvant détruire les meules de broyage (agrafes métalliques, cailloux...).
5. Pour des raisons de protection contre les risques d'électrocution, ne pas plonger le socle dans l'eau ou tout autre liquide.
6. Le nettoyage au jet d'eau et sous pression n'est pas autorisé
7. Ne jamais toucher les pièces mobiles.
8. Il est interdit de faire fonctionner l'appareil sur un plan de pose ayant une inclinaison supérieure à 10° par rapport à l'horizontal. Les 5 pieds de la machine doivent toujours être en appui sur ce plan.
9. Débrancher l'appareil avant toute intervention sur celui-ci : nettoyage, entretien, maintenance.
10. Ne pas utiliser l'appareil avec un cordon d'alimentation endommagé. il doit être remplacé soit, par un revendeur agréé SANTOS ou par la société SANTOS, soit par des personnes de qualification similaire afin d'éviter un danger.
11. Il est interdit d'utiliser des pièces de rechanges autres que celles d'origine certifiées SANTOS.
12. Basculer l'interrupteur M/A (11) sur « 0 » quand l'appareil n'est pas en fonction.
13. Ne pas brancher plusieurs appareils sur la même prise d'alimentation.
14. Ne pas utiliser l'appareil en extérieur.
15. Ne pas placer l'appareil à proximité ou sur une source de chaleur.

16. Cet appareil est un appareil professionnel, destiné exclusivement à un usage professionnel. Il n'est pas prévu pour un usage ménager.
17. Cet appareil n'est pas prévu pour être utilisé par des personnes (y compris les enfants) dont les capacités physiques, sensorielles ou mentales sont réduites, ou des personnes dénuées d'expérience ou de connaissance, sauf si elles ont pu bénéficier, par l'intermédiaire d'une personne responsable de leur sécurité, d'une surveillance ou d'instructions préalables concernant l'utilisation de l'appareil.  
Il convient de surveiller les enfants pour s'assurer qu'ils ne jouent pas avec l'appareil.
18. Cet appareil est destiné à être utilisé pour des usages collectifs, par exemple dans les cuisines des restaurants, des cantines, des hôpitaux et des entreprises artisanales, telles que les boulangeries, les boucheries, etc., mais pas pour la production continue en masse d'aliments.

### BRANCHEMENT ELECTRIQUE :

- L'alimentation électrique de l'appareil est disponible en 3 voltages monophasés :
  - 110-120V 50/60Hz : modèle 59V1
  - 220-240V 50Hz : modèle 59
  - 220-240V 60Hz : modèle 59V4

Protection de ligne : l'appareil doit être branché sur une prise de courant standard 2 pôles + terre. L'installation doit être équipée d'un disjoncteur différentiel et d'un fusible calibré à 16A. **La mise à la terre de l'appareil est obligatoire.** (fig. B)

### ATTENTION :



- Avant de brancher l'appareil, vérifier la concordance entre la tension du réseau électrique et celle de votre appareil. Sa valeur est indiquée :
  - soit sur la plaque signalétique (**16**) située sous l'appareil.
  - soit sur la plaque signalétique apposée sur la dernière page de ce manuel.
- Si le câble d'alimentation (**10**) est endommagé, il doit être remplacé soit, par un revendeur agréé SANTOS ou par la société SANTOS, soit par des personnes de qualification similaire afin d'éviter un danger.

### ATTENTION :



**Vérifier** que l'interrupteur marche / arrêt (**11**) est en **position 0** avant de brancher la prise du cordon d'alimentation (**10**) sur la prise de votre alimentation secteur. (fig. A)

### 1<sup>ère</sup> MISE EN ROUTE

Nettoyer correctement les pièces en contact avec le café (fig. A).

- Ôter le couvercle (**1**), le bac à grains (**2**), le ramasse mouture (**3**) et les laver avec un produit vaisselle standard.

## RECYCLAGE DU PRODUIT EN FIN DE VIE



Cet appareil est marqué du symbole du tri sélectif relatif aux déchets d'équipements électriques et électroniques. Cela signifie que ce produit doit être pris en charge par un système de collecte sélectif conformément à la directive 2012/19/EU (DEEE) – partie Appareils Professionnels – afin de pouvoir soit être recyclé soit démantelé afin de réduire tout impact sur l'environnement.

Pour plus d'informations, vous pouvez contacter votre revendeur ou la Société SANTOS.

Pour l'élimination ou le recyclage des composants de l'appareil, veuillez vous adresser à une société spécialisée ou contactez la société SANTOS

Les produits électroniques n'ayant pas fait l'objet d'un tri sélectif sont potentiellement dangereux pour l'environnement.

Les matériaux d'emballage doivent être éliminés ou recyclés conformément à la réglementation en vigueur.

## VOTRE MOULIN A CAFE ESPRESSO ON-DEMAND N°59

- Le moulin à café espresso On-demand N°59 est dédié aux bars, cafés, hôtels, restaurants. Il s'adapte à toutes les machines à café espresso.
- L'appareil est constitué d'un bloc de broyage et d'un socle en aluminium, d'un bac à grains en plastique transparent, d'un système électronique intégrant le dosage, le comptage des doses, l'état d'usure des meules.
- L'appareil permet de moulin du café torréfié et de le distribuer instantanément via un dosage électronique.
- L'appareil possède un écran permettant d'afficher le logo, le nombre de doses effectuées et la touche sélectionnée.
- Il est possible d'effectuer les réglages suivants :
  - Réglage de la mouture (de Filtre, Fin, à Espresso),
  - Réglage de la dose de café moulu distribuée (de 5.5g à 50g environ),
  - Réglage des paramètres de l'écran (luminosité, temps de veille, langues).
- L'appareil est destiné exclusivement à un usage professionnel.

## UTILISATION DE L'APPAREIL

L'appareil permet de délivrer automatiquement la dose de café instantanément moulu nécessaire à la réalisation, soit de :

- 1 café espresso (sélection de 1 dose),
- 2 cafés espresso (sélection de 2 doses),
- Une dose personnalisée (sélection « Pulse ») (voir partie « **Fonction Pulse** »).

### MISE EN ROUTE :

**Montage et préparation :** (fig. A)

1. **Placer le ramasse mouture (3)** sur le socle (4).
2. **Régler la hauteur de la fourchette porte-filtre (24)** via les vis pour qu'elle

- corresponde à votre porte-filtre
3. **Placer le bac à grains (2)** sur l'écrou de réglage du corps de broyage (5).
  4. **Verser les grains de café** torréfiés dans le bac à grains et placer le couvercle sur le bac à grains.
  5. Ouvrir l'obturateur du bac à grains (6).

### UTILISATION :

1. Mettre l'appareil sous tension en plaçant l'interrupteur M / A (11) sur **la position 1** (l'écran du panneau de commande (19) affiche le logo SANTOS puis l'écran principal) (fig. D).
2. Appuyer sur la touche de sélection (20, 21 ou 22) correspondant à votre choix (1 café, 2 cafés ou fonction « Pulse »). (voir partie « **Sélection de la dose** »).
3. Placer le porte-filtre sous la sortie de café (23) en vous aidant de la fourchette porte-filtre (24).
4. Appuyer sur le Microrupteur de porte-filtre (25) à l'aide du porte-filtre pour délivrer la dose de café souhaitée.
5. Les grains de café sont alors broyés par les meules et la mouture sort du corps de broyage pour remplir le porte-filtre.
6. Retirer le porte-filtre et tasser le café avec le tasseur (15).

**Note :** Si la touche 1 café est déjà sélectionnée et que vous souhaitez refaire 1 café, alors il n'est pas nécessaire d'appuyer à nouveau sur la touche 1 café, il vous suffit de placer le porte-filtre sous le conduit de sortie de café et d'appuyer à nouveau sur le Microrupteur de porte-filtre (25) pour obtenir la dose sélectionnée.  
Si la touche 1 café est déjà sélectionnée et que vous souhaitez faire 2 cafés, alors vous devez appuyer sur la touche 2 cafés puis placer le porte-filtre sous le conduit de sortie de café et appuyer sur le Microrupteur de porte-filtre (25) pour obtenir la dose sélectionnée.  
Si la touche 1 café ou 2 cafés est déjà sélectionnée et que vous souhaitez utiliser la fonction « Pulse », référez-vous à la partie « **Fonction « Pulse »** » par rapport au mode paramétré.

### Réglage de la mouture :



**ATTENTION :** Une modification du réglage de la mouture impose toujours un réglage des minuteries, voir le tableau indicatif du chapitre suivant :

**Note :** Ne jamais faire fonctionner l'appareil avec les deux meules en contact. Une mise en contact des meules peut provoquer un bourrage de la mouture dans le corps de broyage et une usure prématurée des meules.

L'appareil est réglé d'usine pour que le repère "0" de la plaque graduée de l'écrou (5) corresponde à la mouture la plus fine sans que les meules ne se touchent (fig. C).

L'appareil est, livré, réglé sur une mouture de type espresso : **repère 14** de l'écrou de réglage. (5)



1. Tenir la tirette écrou (27) d'une main et de l'autre appuyer sur le doigt d'indexage (7)
2. Visser l'écrou de réglage dans le sens des aiguilles d'une montre (pas à droite) d'un ou deux crans pour obtenir une mouture plus fine.
3. Dévisser l'écrou de réglage dans le sens inverse des aiguilles d'une montre (pas à droite) d'un ou deux crans pour obtenir une mouture plus grosse.
4. Relâcher le doigt d'indexage (7) pour bloquer l'écrou.
5. Délivrer quelques doses de café pour vérifier le réglage de la mouture.

L'appareil permet d'obtenir une mouture très fine. Il faut veiller toutefois, en fonction du type de café utilisé, à ne pas amener les meules en contact. Ce qui aurait pour effet de faire chuter considérablement le débit et de dénaturer l'arôme du café.

### Réglage de la dose de café moulu (minuterie) :

Procéder régulièrement au nettoyage du conduit de sortie de café moulu (23) pour éviter que des blocs de café agglomérés sur les parois ne viennent perturber la régularité du dosage du café. (fig. H)



**IMPORTANT :** Procédez à la vérification ou au réglage de la mouture avant d'effectuer le réglage des minuterie.

Dans le cas d'un réglage de minuterie consécutif à un réglage de la mouture, vous pouvez vous aider du tableau suivant :

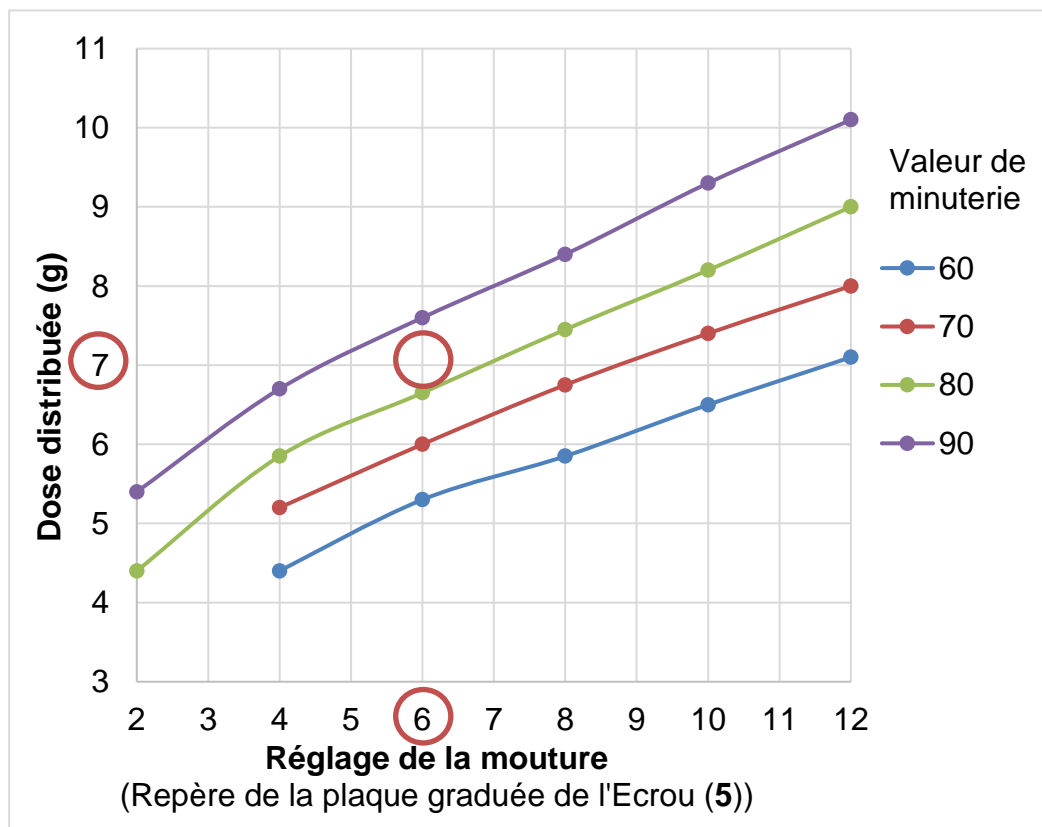

Explication du tableau :  
Par exemple : vous avez réglé votre mouture et cela correspond au « cran 6 » de l'écrou de réglage de la mouture (5). Si vous souhaitez obtenir 7g pour une dose de café alors vous devez régler la valeur de la minuterie entre 080 et 090 pour un café.

Valeurs indicatives pour une dose et pour des meules SANTOS neuves

Les réglages des 2 touches de sélection **(20)** et **(21)** sont indépendants (fig. D).

#### Réglage 1 dose :

1. Entrer dans le menu réglage (voir partie « **Fonctionnement général des réglages de l'écran** »)
2. Sélectionner « Réglage de dose »
3. Sélectionner « 1 dose »
4. Ajuster la dose
  - Un appui sur la touche de sélection 1 **(20)**, décrémente la valeur d'une unité (0,01 secondes)
  - Un appui sur la touche de sélection 2 **(21)**, incrémente la valeur d'une unité (0,01 secondes)
5. Un appui sur la touche de sélection « P » **(22)**, valide la valeur affichée
6. Retourner à l'écran principal (voir partie « **Fonctionnement général des réglages de l'écran** »)

#### Réglage 2 doses :

1. Entrer dans le menu réglage (voir partie « **Fonctionnement général des réglages de l'écran** »)
2. Sélectionner « Réglage de dose »
3. Sélectionner « 2 doses »
4. Ajuster la dose
  - Un appui sur la touche de sélection 1 **(20)**, décrémente la valeur d'une unité (0,01 secondes)
  - Un appui sur la touche de sélection 2 **(21)**, incrémente la valeur d'une unité (0,01 secondes)
5. Un appui sur la touche de sélection « P » **(22)**, valide la valeur affichée
6. Retourner à l'écran principal (voir partie « **Fonctionnement général des réglages de l'écran** »)

### **Plage de réglage des temporisations**

Pour « 1 café » : de 40 à 1000

Pour « 2 cafés » : de 40 à 1000

L'appareil est réglé d'usine. À tout moment, vous pouvez réinitialiser les paramètres usine.

#### **Réinitialisation des paramètres usine**

1. Entrer dans le menu réglage (voir partie « **Fonctionnement général des réglages de l'écran** »)
2. Sélectionner « Réglage de dose »
3. Sélectionner « Paramètre d'usine »
4. Placer le curseur sur « Oui »
5. Appuyer sur la touche de sélection « P » **(22)** pour valider
6. Retourner à l'écran principal (voir partie « **Fonctionnement général des réglages de l'écran** »)

## FONCTIONNEMENT GENERAL DES REGLAGES DE L'ECRAN

Pour rentrer dans le menu des réglages :

- Appuyer simultanément sur la touche de sélection 1 et 2 (**20** et **21**) jusqu'à l'affichage du menu.

Pour naviguer dans les menus réglages, utiliser les touches de sélection (**20**, **21** et **22**) associé au pictogramme affiché sur l'écran :

- « ^ » pour se déplacer vers le haut de la liste,
- « v » pour se déplacer vers le bas de la liste,
- « + » pour augmenter la valeur
- « - » pour diminuer la valeur
- « OK » pour valider

Pour sortir du menu des réglages et retourner à l'écran principal :

- Appuyer sur « Retour » jusqu'à retourner à l'écran principal, ou
- Appuyer simultanément sur la touche de sélection 1 et 2 (**20** et **21**), ou
- Appuyer sur aucune touche pendant 30 secondes

**Note** : Le moteur est désactivé tant que le menu est activé.

## PERSONNALISATION DE L'ECRAN PRINCIPAL

### Afficher ou cacher le compteur Total sur l'écran principal

1. Entrer dans le menu réglage (voir partie « **Fonctionnement général des réglages de l'écran** »)
2. Sélectionner « Paramètre d'affichage »
3. Sélectionner « Compteurs de doses »
4. Sélectionner « Total »
5. Placer le curseur sous « Oui » pour l'afficher ou sous « Non » pour le cacher
6. Appuyer sur la touche de sélection « P » (**22**) pour valider
7. Retourner à l'écran principal (voir partie « **Fonctionnement général des réglages de l'écran** »)

Il est possible d'afficher les deux compteurs sur l'écran principal (total et partiel)

### Afficher ou cacher le compteur Partiel sur l'écran principal

1. Entrer dans le menu réglage (voir partie « **Fonctionnement général des réglages de l'écran** »)
2. Sélectionner « Paramètre d'affichage »
3. Sélectionner « Compteurs de doses »
4. Sélectionner « Partiel »
5. Placer le curseur sous « Oui » pour l'afficher ou sous « Non » pour le cacher
6. Appuyer sur la touche de sélection « P » (**22**) pour valider
7. Retourner à l'écran principal (voir partie « **Fonctionnement général des réglages de l'écran** »)

Il est possible d'afficher les deux compteurs sur l'écran principal (total et partiel)

### **Régler la luminosité de l'écran**

1. Entrer dans le menu réglage (voir partie « **Fonctionnement général des réglages de l'écran** »)
2. Sélectionner « Paramètre d'affichage »
3. Sélectionner « Luminosité »
4. Ajuster la luminosité
  - Un appui sur la touche de sélection 1 (**20**), décrémente la valeur de 5 unités (valeur minimale : 5%)
  - Un appui sur la touche de sélection 2 (**21**), incrémente la valeur de 5 unités (valeur maximale : 100%)
5. Appuyer sur la touche de sélection « P » (**22**) pour valider
6. Retourner à l'écran principal (voir partie « **Fonctionnement général des réglages de l'écran** »)

### **Changer la langue**

1. Entrer dans le menu réglage (voir partie « **Fonctionnement général des réglages de l'écran** »)
2. Sélectionner « Paramètre d'affichage »
3. Sélectionner « Langues »
4. Sélectionner la langue souhaitée
5. Retourner à l'écran principal (voir partie « **Fonctionnement général des réglages de l'écran** »)

## **INFORMATIONS RELATIVES AU MOULIN**

### **Visionner le compteur Total**

1. Entrer dans le menu réglage (voir partie « **Fonctionnement général des réglages de l'écran** »)
2. Sélectionner « Statistiques »
3. Sélectionner « Compteur total »
4. Appuyer sur la touche de sélection « P » (**22**) pour sortir
5. Retourner à l'écran principal (voir partie « **Fonctionnement général des réglages de l'écran** »)

### **Visionner le compteur Partiel**

1. Entrer dans le menu réglage (voir partie « **Fonctionnement général des réglages de l'écran** »)
2. Sélectionner « Statistiques »
3. Sélectionner « Compteur partiel »
4. Appuyer sur la touche de sélection « P » (**22**) pour sortir
5. Retourner à l'écran principal (voir partie « **Fonctionnement général des réglages de l'écran** »)

### **Réinitialiser le compteur Partiel**

1. Entrer dans le menu réglage (voir partie « **Fonctionnement général des réglages de l'écran** »)
2. Sélectionner « Statistiques »

3. Sélectionner « Réinitialiser le compteur partiel »
4. Sélectionner « Réinitialiser »
5. Placer le curseur sur « Oui »
6. Appuyer sur la touche de sélection « P » (22) pour valider
7. Retourner à l'écran principal (voir partie « **Fonctionnement général des réglages de l'écran** »)

Il n'est pas possible de remettre à zéro le compteur Total

### **Visionner la version du logiciel**

1. Entrer dans le menu réglage (voir partie « **Fonctionnement général des réglages de l'écran** »)
2. Sélectionner « Données techniques »
3. Sélectionner « Version Logiciel »
4. Appuyer sur la touche de sélection « P » (22) pour sortir
5. Retourner à l'écran principal (voir partie « **Fonctionnement général des réglages de l'écran** »)

### **FONCTION « PULSE »**

La fonction « Pulse » permet de délivrer une dose personnalisée de café. Cette dose ne peut pas excéder une durée de 10 secondes.

La fonction « Pulse » est paramétrable dans les réglages de l'appareil. Celle-ci peut être utilisée via le Microrupteur de porte-filtre (25) ou par la touche de sélection « P » (22)

#### **Fonctionnement par le Microrupteur de porte-filtre (25) : (Mode porte filtre)**

1. Sélectionner le mode « pulse » en appuyant sur la touche de sélection « P » (22)
2. Appuyer sur le Microrupteur de porte-filtre (25) à l'aide du porte filtre pour délivrer la dose

Dans ce mode, tant que le porte filtre appuie sur le Microrupteur de porte-filtre (25), l'appareil délivre du café.

#### **Fonctionnement par la touche de sélection « P » (22) : (Mode bouton)**

1. Placer le porte-filtre sur la fourchette en position, prêt à recevoir la dose
2. Appuyer sur la touche de sélection « P » (22)

Dans ce mode, tant que la touche de sélection « P » (22) est enfoncée, l'appareil délivre du café.

### **Paramétrage de la fonction « Pulse »**

1. Entrer dans le menu réglage (voir partie « **Fonctionnement général des réglages de l'écran** »)
2. Sélectionner « Réglage de dose »
3. Sélectionner « Gestion du mode Pulse »
4. Sélectionner « Avec porte-filtre ou bouton »
5. Placer le curseur sur le mode souhaité (voir explication ci-dessus)

6. Appuyer sur la touche de sélection « P » (22) pour valider
7. Retourner à l'écran principal (voir partie « **Fonctionnement général des réglages de l'écran** »)

## L'ETAT D'USURE DES MEULES

Cet appareil possède un système permettant de connaître l'état d'usure des meules. Cet outil informe l'utilisateur lorsque les meules doivent être changées via un message d'avertissement sur l'écran (voir partie « **Avertissement du changement des meules** »).

### Visionner l'état d'usure des meules

1. Entrer dans le menu réglage (voir partie « **Fonctionnement général des réglages de l'écran** »)
2. Sélectionner « Données techniques »
3. Sélectionner « Etat d'usure des meules »
  - 0% : meules neuves
  - Plus de 100% : meules en mauvais état (voir partie « **Remplacement des meules de broyages** »)
4. Appuyer sur la touche de sélection « P » (22) pour sortir
5. Retourner à l'écran principal (voir partie « **Fonctionnement général des réglages de l'écran** »)

### Avertissement du changement des meules

Lorsque l'état d'usure des meules atteint 95%, un message d'avertissement s'affiche sur l'écran pour conseiller le changement des meules.

Appuyer sur la touche de sélection « P » (22) pour masquer le message, accéder au menu principal et utiliser le moulin.

Le message d'avertissement s'affiche pour les 10 prochains démarrages de l'appareil sauf si un changement de jeu de meules a été signalé (voir partie « **Signaler un changement de jeu de meules** »)

### Signaler un changement de jeu de meules

L'outil « signaler un changement de jeu de meules » permet d'avoir un suivi du nombre de jeux de meules remplacés depuis la mise en service de l'appareil.

Utiliser cet outil lors d'un changement de jeu de meules permet :

- D'incrémenter d'une unité le compteur du nombre de jeux de meules remplacés,
- De remettre à zéro l'état d'usure des meules.

Pour que le suivi soit juste, utiliser cet outil uniquement lorsque les meules de l'appareil viennent d'être changées.

Pour signaler un changement de jeu de meules :

1. Entrer dans le menu réglage (voir partie « **Fonctionnement général des réglages de l'écran** »)
2. Sélectionner « Données techniques »
3. Sélectionner « Signaler un changement de meule »
4. Sélectionner « Avez-vous changer vos meules ? »

5. Placer le curseur sur « Oui »
6. Appuyer sur la touche de sélection « P » (**22**) pour valider
7. Retourner à l'écran principal (voir partie « **Fonctionnement général des réglages de l'écran** »)

### Visionner le nombre de jeux de meules remplacés

1. Entrer dans le menu réglage (voir partie « **Fonctionnement général des réglages de l'écran** »)
2. Sélectionner « Données techniques »
3. Sélectionner « Nombre de jeux de meules remplacés »
4. Appuyer sur la touche de sélection « P » (**22**) pour sortir
5. Retourner à l'écran principal (voir partie « **Fonctionnement général des réglages de l'écran** »)

### MISE EN VEILLE DE L'ECRAN PRINCIPAL

La mise en veille de l'écran permet l'économie d'énergie. L'écran de mise en veille garde l'affichage indiquant le dernier mode utilisé (curseur jaune), affiche le logo SANTOS et diminue la luminosité de l'écran.

Pendant la mise en veille de l'écran, l'appareil reste actif et prêt à l'emploi. Un simple appui sur Microrupteur de porte-filtre (**25**) retourne à l'écran principal et distribue la dose de café du dernier mode sélectionné.

Pendant la mise en veille de l'écran, un appui sur l'une des touches de sélection (**20**, **21** ou **22**) retourne à l'écran principal et active le mode sélectionné.

### Changer le délai avant la mise en veille de l'écran

1. Entrer dans le menu réglage (voir partie « **Fonctionnement général des réglages de l'écran** »)
2. Sélectionner « Paramètre d'affichage »
3. Sélectionner « Délai de mise en veille »
4. Ajuster le délai
  - Un appui sur la touche de sélection 1 (**20**), décrémente la valeur d'une unité (valeur minimale : 1 min)
  - Un appui sur la touche de sélection 2 (**21**), incrémente la valeur d'une unité (valeur maximale : 20 min)
5. Appuyer sur la touche de sélection « P » (**22**) pour valider
6. Retourner à l'écran principal (voir partie « **Fonctionnement général des réglages de l'écran** »)

### NETTOYAGE :



#### **IMPORTANT :**

- Dans tous les cas, arrêter l'appareil et débrancher le cordon d'alimentation de l'appareil (**10**).
- Le nettoyage au jet d'eau ou sous pression n'est pas autorisé
- Nettoyer régulièrement la zone de sortie café mais veiller à ne rien introduire dans le conduit (**23**)

## MAINTENANCE

Avant toute intervention sur l'appareil, il est impératif de le débrancher du secteur et de décharger le condensateur de démarrage du moteur.

### **Décharge du condensateur :**



- Dévisser les 2 vis situées sous l'appareil au milieu de la tôle de fond (fig. E).
- Sortir le bloc de composants électriques (26) de la tôle de fond.
- A l'aide d'un tournevis à **manche isolé**, toucher les 2 connexions du condensateur (14), la visualisation d'un arc électrique prouve la décharge du condensateur.

### **Pièces détachées :**

Cette machine ne nécessite aucun entretien particulier. Les roulements sont graissés à vie.

Si une intervention est nécessaire pour remplacer les pièces d'usure telles que les meules de broyage, les composants électriques ou autres, se reporter à la liste des composants (voir la vue éclatée en fin de manuel).

Pour **toute commande de pièces détachées** (voir références sur la vue éclatée en fin de manuel), préciser :

- **le type,**
- **le numéro de série de l'appareil et**
- **les caractéristiques électriques (16)**

notés sous l'appareil.

### **Non usage prolongé :**

Cet appareil ne présente pas de contre-indications à une inactivité prolongée.

Nous préconisons simplement un nettoyage avant usage et une vérification du bon état des composants constituant l'appareil (exemple : cordon d'alimentation, joints et autres pièces détachées).

### **Remplacement des meules de broyage :**



**IMPORTANT** : toujours remplacer les 2 meules (9) en même temps.  
**Utilisez les Meules SANTOS :**  
**Veillez vous référer au tableau des caractéristiques de l'appareil pour commander la référence de jeu de meules correspondant à votre appareil.**

Les 2 meules sont identiques et peuvent être montées indifféremment sur le plateau mobile (8) (meule mobile) ou sur l'écrou de réglage (5) (meule fixe) (fig. F).

1. Fermer l'obturateur à grains (6) (fig. G).
2. Mettre en marche l'appareil jusqu'à ce que les grains de café en attente dans le corps de broyage soient passés.
3. Arrêter l'appareil et débrancher le cordon secteur (10).
4. Oter le bac à grains (2).
5. Dévisser uniquement la vis de la tirette écrou et enlever le tirette écrou (27) (fig. P)



6. D'une main, appuyer sur le **doigt d'indexage (7)** et de l'autre dévisser l'écrou de réglage en tournant dans le sens inverse des aiguilles d'une montre (fig. I).

**Attention** : Une fois totalement dévissée, manipuler avec précaution cette pièce pour ne pas détériorer le filetage en laiton.

7. Dévisser les 3 vis de chaque meules (fig. J). Pour bloquer la rotation du plateau porte meule lors du dévissage ou vissage des vis de fixation de la meule mobile, placer un tournevis, non agressif, entre le corps de broyage et l'une des ailettes du plateau.



**ATTENTION** : Ne pas introduire le tournevis dans l'orifice du conduit de sortie de café. Sous peine de détruire la languette anti-statique et nuire au bon fonctionnement de l'appareil.

8. Nettoyer parfaitement tout le corps de broyage et notamment les portées de meules.
9. Placer chaque meule sur son support en vous assurant qu'aucune poussière de café ne soit entre la meule et son support.



**ATTENTION** : La moindre petite particule de café placée sous la meule peut nuire au bon fonctionnement de l'appareil. Il est conseillé de nettoyer le corps de broyage avec un jet d'air comprimé ou avec un pinceau sec.

**ATTENTION** : ne pas dévisser l'axe de fixation (17) du plateau porte meule (8) pour ne pas détériorer la géométrie de l'ensemble (fig. K).

10. Une fois les 2 meules remplacées, d'une main, appuyer sur le doigt d'indexage (7) et de l'autre, placer l'écrou de réglage de mouture (5) sur le corps de broyage en veillant à ne pas détériorer le filetage. Sans forcer, placer "l'écrou" (5) sur le corps de broyage en dévisser doucement pour sentir la correspondance des deux filets et pouvoir ainsi les amorcer, **sans forcer**. Procéder alors au vissage jusqu'à ce que les 2 meules viennent en contact (fig. L).
11. Desserrer "l'écrou de réglage" (5) d'une dizaine de crans pour libérer les meules en contact.
12. Brancher l'appareil et le mettre en marche **sans café**.
13. En appuyant sur le doigt d'indexage d'une main, de l'autre, visser "l'écrou de réglage" (5) jusqu'à ce que les 2 meules viennent **légèrement** en contact (léger bruit).
14. Arrêter l'appareil.
15. Dévisser les 3 vis de fixation restantes de la plaque graduée (12) et ré-indexer le "0" de la plaque graduée avec le doigt d'indexage (7) (fig. M).
16. Dévisser "l'écrou de réglage" (5) de 5 à 10 crans.
17. Avec du café, procéder au réglage de la mouture (voir partie « **Réglage de la mouture** »).
18. Puis procéder au réglage des minuteries si les nouvelles meules ont modifié le débit de l'appareil (voir partie « **Réglage de la dose de café moulu** »).
19. Revisser la tirette écrou (27) à l'opposé du doigt d'indexage (7) (fig.P.)

## AIDE AU DEPANNAGE

Identifier avec précision la cause de l'arrêt de l'appareil.

Dans tous les cas, si le problème persiste, mettre l'appareil hors tension (débrancher la prise du cordon secteur (10)) et faire intervenir une personne du service de maintenance ou contacter un revendeur agréé SANTOS.

Si nécessaire, penser à fermer l'obturateur (6) du bac à grains avant d'ôter le bac.

### L'appareil ne démarre pas :

- Vérifier que le voyant de l'interrupteur M/A (11) s'allume lorsque celui-ci est sur la position 1. Dans le cas contraire, vérifier les 2 points suivant, puis remplacer l'interrupteur.
- Vérifier que le protecteur ampèremétrique n'ait pas déclenché à la suite d'une surcharge. (voir le paragraphe « **L'appareil s'arrête suite à une surcharge moteur** »)
- Contrôler : l'alimentation secteur, l'état du cordon d'alimentation (10).
- Vérifier que l'afficheur (19) s'allume. Dans le cas contraire, remplacer la partie « commande » du module électronique. Si l'afficheur (19) ne s'allume toujours pas alors changer la nappe électronique.
- Vérifier que l'une des 3 touches soit sélectionnée. (Appuyer sur l'une touche de sélection (20, 21 ou 22), le curseur jaune doit s'afficher sur l'écran au-dessus de celle-ci).
- Vérifier que les meules (9) ne soient pas en contact et empêchent le moteur de démarrer.
- Vérifier qu'il n'y a pas de corps étrangers coincés entre les meules.
- A l'intérieur de l'appareil : vérifier l'état des fils électriques et des connections (au niveau de l'interrupteur (11), au niveau du module support composants (26) (fig. N) (accès aux composants électriques sans démonter l'appareil) et au niveau du panneau de commande (19), au niveau du microrupteur du porte-filtre (25).
- Vérifier les composants électriques en les remplaçant les uns après les autres.

### L'appareil s'arrête suite à une chauffe moteur : (le bloc moteur est chaud)

(Version 220V)

Le moteur est protégé par un protecteur thermique intégré. En cas de surchauffe, le moteur s'arrête.

- Vérifier qu'il y a toujours des grains de café dans le bac à grains (2).
- Actionner l'interrupteur Marche Arrêt (11) sur la position 0, débrancher la prise de courant.
- Attendre le refroidissement du moteur (20 à 45 minutes), puis appuyer sur l'interrupteur Marche / Arrêt (11) (position 1).

### L'appareil s'arrête suite à une surcharge :

Un corps étranger entre les meules, les meules en contact, une mouture exagérément fine, peut provoquer une surcharge moteur.

Dans ces conditions, soit le protecteur thermique, soit le protecteur de surintensité peut

s'activer et stopper le fonctionnement de l'appareil.

Si l'appareil est chaud, alors voir la partie "L'appareil s'arrête à la suite d'une chauffe moteur").

Dans le cas contraire :

- Mettre l'appareil hors tension (débrancher la prise du cordon secteur (10))
- Basculer l'interrupteur marche / arrêt (11) sur la position 0.
- Sous l'appareil (fig. O), appuyer sur le bouton (13) pour réarmer le protecteur de surintensité. Si le bouton ne reste pas en position "armé", laisser refroidir l'appareil avant de renouveler l'opération.

Si le problème persiste, mettre l'appareil hors tension (débrancher la prise du cordon secteur (10)) et faire intervenir une personne du service de maintenance ou contacter un revendeur agréé SANTOS.

#### **La dose de café moulu n'est pas régulière**

- Contrôler la présence de grains de café dans le bac à grains. Il est conseillé d'avoir au minimum 400g de grains de café dans la trémie.
- Nettoyer le conduit de sortie de café moulu (23). (fig. H)

#### **L'appareil tourne sans remplir le porte-filtre**

- Contrôler la présence de grains de café dans le bac à grains.
- Vérifier que l'obturateur du bac à grains (6) soit en position ouverte.
- Essayer de régler une mouture plus grosse
- Procéder au remplacement des meules (9).

#### **Les cafés espresso ont tendance à être de plus en plus légers**

- Contrôler et ajuster le réglage de la mouture puis
- Contrôler et ajuster les réglages des minuteries. (les valeurs des minuteries augmentent en fonction de l'usure des meules. Si les valeurs sont trop importantes, alors procéder au remplacement des meules (9).

#### **La fonction « Pulse » s'arrête alors que le bouton est toujours enclenché**

- La fonction « Pulse » a une durée de fonctionnement maximale de 10 secondes.
- Appuyer à nouveau sur le bouton pour délivrer une autre dose personnalisée.

## CARACTERISTIQUES TECHNIQUES DE L'APPAREIL

FR

### CARACTERISTIQUES TECHNIQUES

| Modèle 59                                                |         | 59                                           | 59V4        | 59V1    |
|----------------------------------------------------------|---------|----------------------------------------------|-------------|---------|
| Tension d'alimentation                                   | (V)     | 220-240                                      | 220-240     | 100-120 |
| Fréquence                                                | (Hz)    | 50                                           | 60          | 50/60   |
| Moteur Monophasé : Puissance                             |         |                                              |             |         |
| Puissance absorbée                                       | (W)     | 1150                                         | 1150        | 800     |
| Vitesse                                                  | (tr/mn) | 2850 à 50Hz / 3400 à 60Hz                    |             |         |
| Diamètre des meules                                      | (mm)    | 63,5                                         | 63,5        | 63,5    |
| référence meules SANTOS                                  |         | 00001B                                       | 00001       | 00001   |
| Contenance du bac à grains                               | (kg)    |                                              | 1,2         |         |
| Débit moyen                                              | (Kg/h)  |                                              | 25          |         |
| réglage de la temporisation n°1                          |         |                                              | 40 à 1000   |         |
| réglage de la temporisation n°2                          |         |                                              | 40 à 1000   |         |
| Réglage des doses (environ)                              | (g)     |                                              | De 5,5 à 50 |         |
| L'appareil n'est pas destiné à un fonctionnement continu |         | 10 secondes de marche et 20 secondes d'arrêt |             |         |
| Dimensions : Hauteur                                     | (mm)    | 540                                          |             |         |
| Largeur                                                  | (mm)    | 198                                          |             |         |
| Profondeur                                               | (mm)    | 352                                          |             |         |
| Poids : Poids net                                        | (kg)    | 14.8                                         |             |         |
| Poids emballé                                            | (kg)    | 16.8                                         |             |         |
| Bruit : (2)                                              | (dBA)   | 63                                           |             |         |

- (1) Ces valeurs sont données à titre indicatif. Les caractéristiques électriques exactes de votre appareil sont notées sur sa plaque signalétique.
- (2) Niveau de bruit mesuré en pression acoustique appareil en charge à 1 m de son axe selon la norme EN 31201.

Schéma électrique 110-120V 50/60Hz et 220-240V 50/60Hz

**FR**



Tableau de correspondance des éléments

| <b>REP</b> | <b>Désignation</b>              |
|------------|---------------------------------|
| 1          | Couvercle de bac à grains       |
| 2          | Bac à grains                    |
| 3          | Récupérateur de mouture         |
| 4          | Socle                           |
| 5          | Corps de broyage                |
| 6          | Obturateur du bac à grains      |
| 7          | Doigt d'indexage                |
| 8          | Plateau porte meule             |
| 9          | Meule de broyage                |
| 10         | Prise du cordon d'alimentation. |
| 11         | Interrupteur Marche/Arrêt       |
| 12         | Plaque graduée                  |
| 13         | Protecteur de surintensité      |
| 14         | Condensateur                    |
| 15         | Tasseur de café moulu           |
| 16         | Plaque signalétique             |
| 17         | Ecrou d'axe moteur              |
| 18         | Panneau de commande             |
| 19         | Afficheur lumineux              |
| 20         | Touche de sélection 1 café      |
| 21         | Touche de sélection 2 cafés     |
| 22         | Touche de sélection « P »       |
| 23         | Conduit de sortie de café moulu |
| 24         | Fourchette porte-filtre         |
| 25         | Microrupteur de porte-filtre    |
| 26         | Bloc de composants électriques  |
| 27         | Tirette écrou                   |





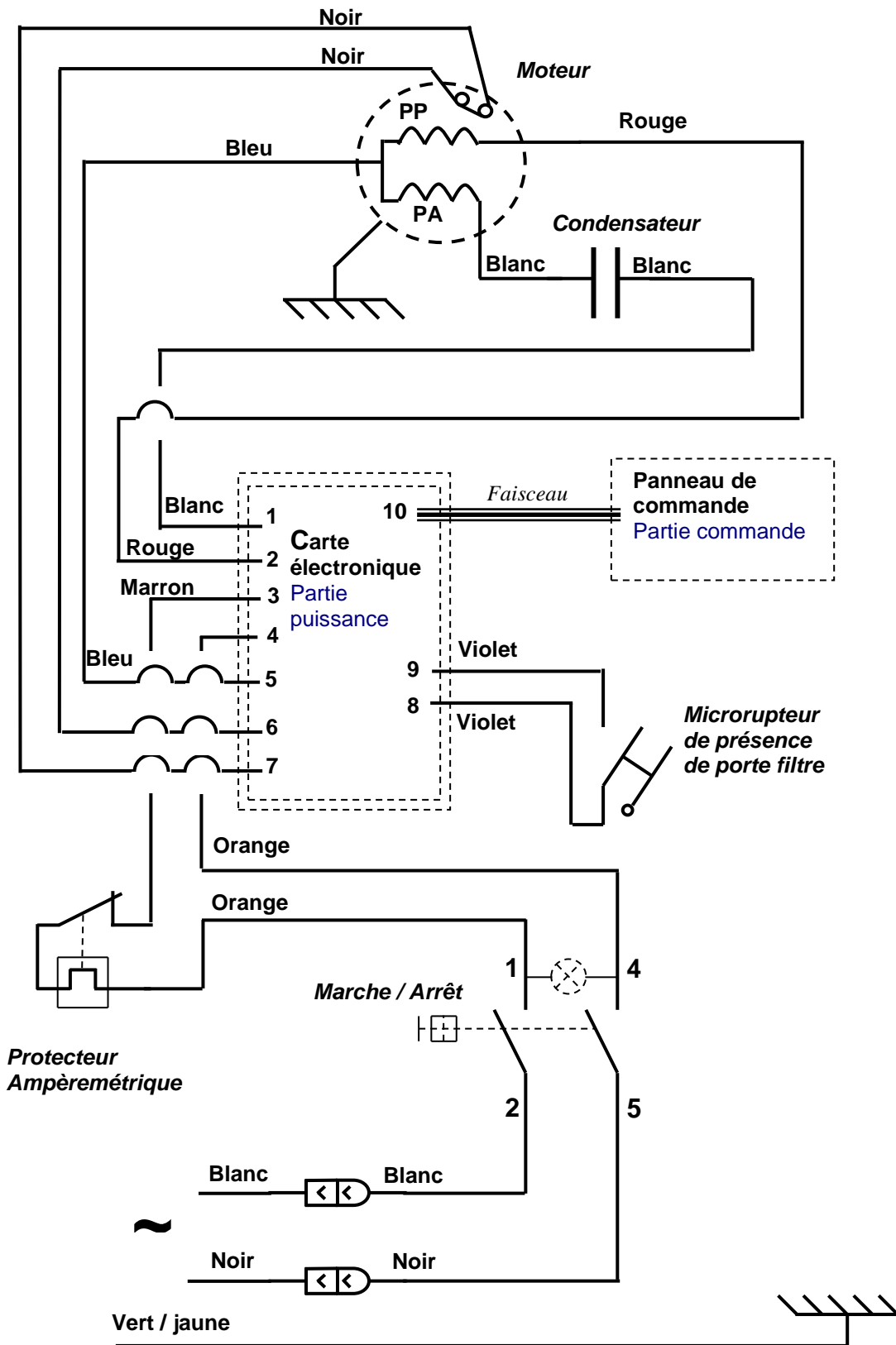
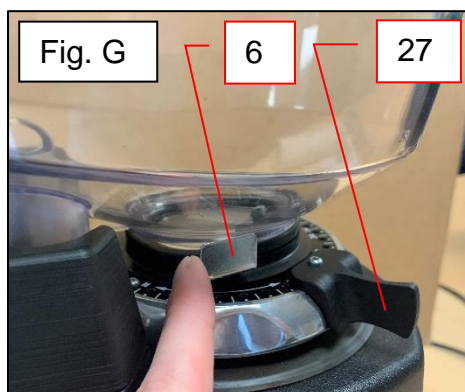
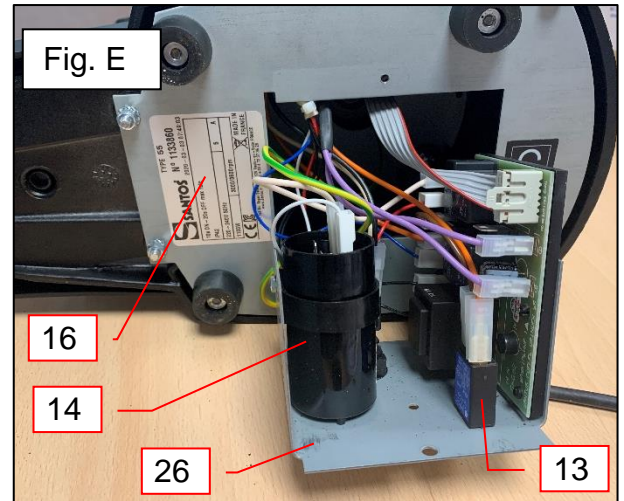
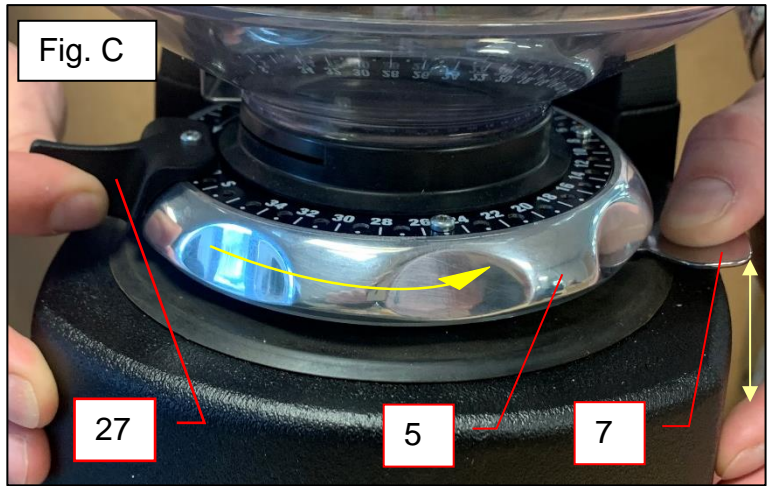
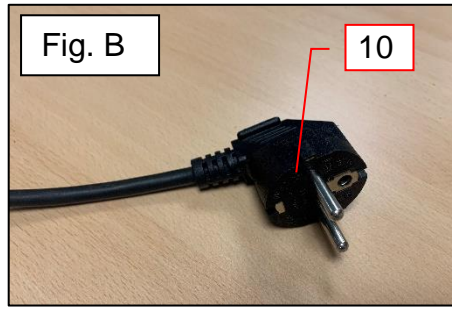
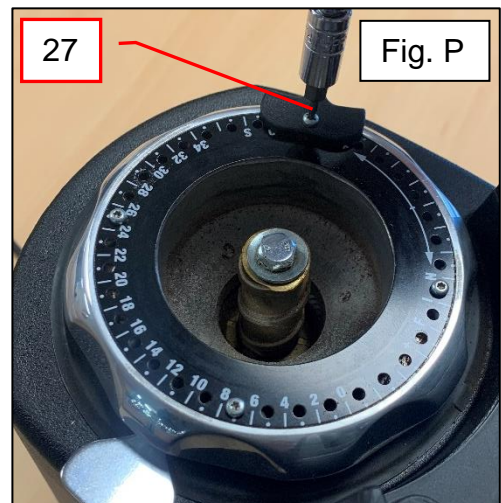
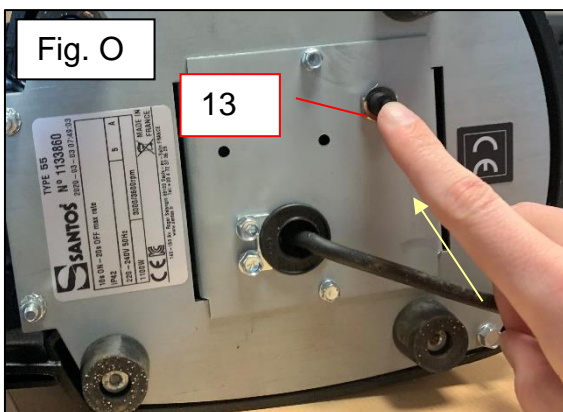
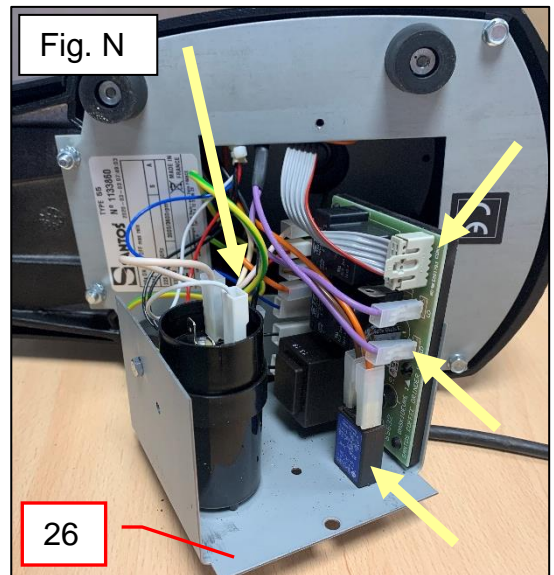
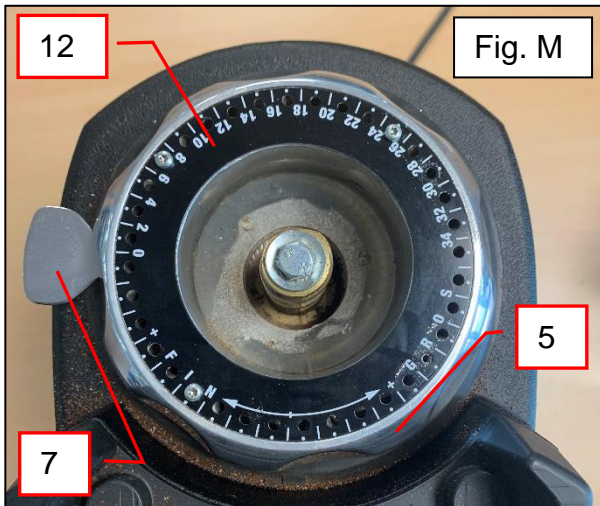
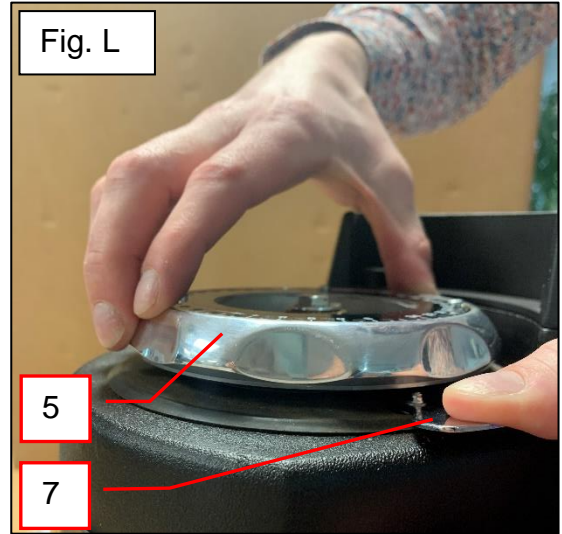
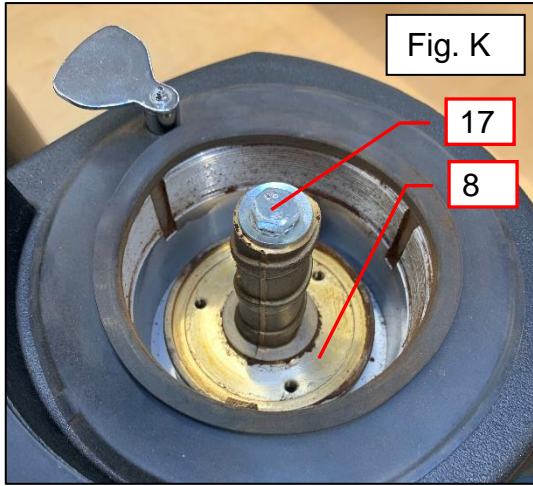
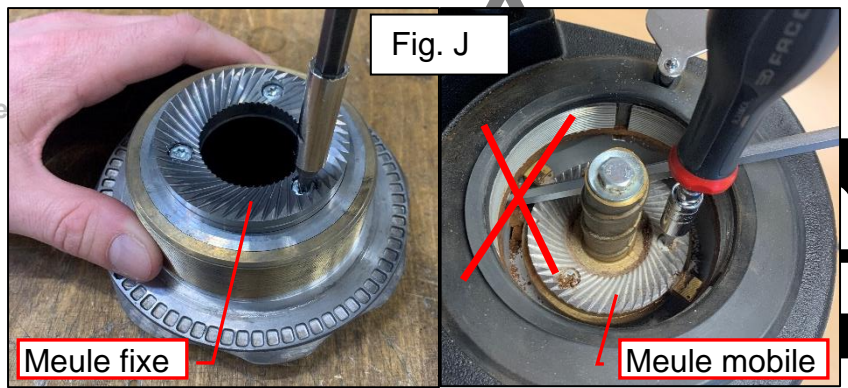
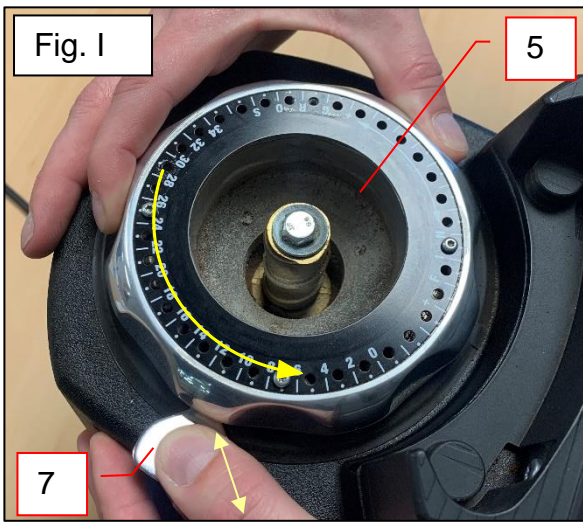

## CERTIFICAT DE GARANTIE

### GARANTIE

Depuis le 01.01.95, tous nos appareils **sont conformes CE** et **revêtus du label CE**. Notre garantie est de **vingt quatre mois** à partir de la date de fabrication figurant sur la plaque signalétique, sauf en ce qui concerne les moteurs asynchrones (composé d'un rotor et d'un stator) qui sont garantis pour une durée de 5 ans à compter de leur date de fabrication. La garantie est strictement limitée au remplacement gratuit de toute pièce d'origine reconnue par nous défectueuse à la suite d'un défaut ou d'un vice de construction et identifiée comme appartenant à l'appareil considéré. Elle ne s'applique pas aux avaries résultant d'une installation ou d'une utilisation non-conforme aux prescriptions accompagnant chaque appareil (manuel d'utilisation) ou dans le cas d'un manque évident d'entretien ou de non observation des règles élémentaires de sécurité électriques. La garantie ne s'applique pas en cas d'usure naturelle. Tout remplacement de pièce sous garantie est effectué après renvoi de la pièce défectueuse en nos ateliers en port payé, accompagnée d'une **copie de la Déclaration de conformité** sur laquelle figure le numéro de série de l'appareil. Tout appareil est muni d'une **plaque signalétique** conforme CE et dont un double figure dans la Déclaration de conformité (N° de série, date de fabrication, caractéristiques électriques...). En cas d'avarie grave jugée réparable uniquement dans nos ateliers, et **après accord préalable de nos services**, tout appareil sous garantie est expédié par le Distributeur en port payé. En cas de réparation ou reconditionnement d'appareil hors garantie, le transport aller-retour est à la charge du Distributeur. Les pièces et main-d'œuvre sont facturées aux tarifs en vigueur (tarif pièces détachées – tarif horaire – main-d'œuvre). Il peut être fourni un devis préalable.

Les moulins à café non munis de meules originales SANTOS ne sont pas pris sous garantie. Les conditions de garantie, réparation, reconditionnement, des moulins à café espresso font l'objet d'une notice spécifique. Notre garantie ne s'étend pas au paiement de pénalités, à la réparation des préjudices directs ou indirects et notamment à tout manque à gagner résultant de la non-conformité ou défectuosité des produits, la responsabilité globale de SANTOS étant limitée au prix de vente du produit livré et à l'éventuelle réparation des produits défectueux.

En cas de révélation d'une défectuosité pendant la période de garantie, le Distributeur doit, sauf accord contraire écrit de SANTOS, indiquer à son client, de cesser toute utilisation du produit défectueux. Une telle utilisation dégagerait SANTOS de toute responsabilité.

## PLAQUE SIGNALÉTIQUE DE L'APPAREIL

**SPECIMEN**  
**Pour tous les documents non livrés  
avec l'appareil.**  
**Imprimés, Faxés, Téléchargés**